



XTline
PROFESSIONAL TOOLS

NÁVOD K POUŽITÍ

XT102870

AKUMULÁTOROVÁ ŘETĚZOVÁ PILA
BEZUHLÍKOVÁ



Model:	LCGC777-3
Napětí:	36V
Rychlost řetěze:	0-19 m/s
Délka lišty:	350 mm
Rozteč řetězu:	3/8"
Bezpečnostní brzda:	ANO
Ostatní vlastnosti:	Automatické mazání řetězu Lišta a řetěz Oregon
Hmotnost bez baterie:	4 kg





ELEKTRICKÁ BEZPEČNOST

- a) Vidlice pohyblivého přívodu elektrického nářadí musí odpovídat síťové zásuvce. Nikdy jakýmkoliv způsobem neupravujte vidlici. S nářadím, které má ochranné spojení se zemí, nikdy nepoužívejte žádné zásuvkové adaptéry. Vidlice, které nejsou znehodnoceny úpravami, a odpovídající zásuvky omezí nebezpečí úrazu elektrickým proudem.
- b) Vyvarujte se dotyku těla s uzemněnými předměty, jako např. potrubí, tělesa ústředního topení, sporáky a chladničky. Nebezpečí úrazu elektrickým proudem je větší, je-li vaše tělo spojené se zemí.
- c) Nevystavujte elektrické nářadí dešti, vlhku nebo mokrú. Vnikne-li do elektrického nářadí voda, zvyšuje se nebezpečí úrazu elektrickým proudem.
- d) Nepoužívejte pohyblivý přívod k jiným účelům. Nikdy nenoste a netahejte elektrické nářadí za přívod ani nevytrhávejte vidlici ze zásuvky tahem za přívod. Chraňte přívod před horkem, mastnotou, ostrými hranami a pohybujícími se částmi. Poškozené nebo zamotané přívody zvyšují nebezpečí úrazu elektrickým proudem.
- e) Je-li elektrické nářadí používáné venku, používejte prodlužovací přívod vhodný pro venkovní použití. Používání prodlužovacího přívodu pro venkovní použití omezuje nebezpečí úrazu elektrickým proudem.



BEZPEČNOST OSOB

- a) Při používání elektrického nářadí buďte pozorní, věnujte pozornost tomu, co právě děláte, soustřeďte se a střízlivě uvažujte. Nepracujte s elektrickým nářadím, jste-li unaveni nebo jste-li pod vlivem drog, alkoholu nebo léků. Chvilková nepozornost při používání elektrického nářadí může vést k vážnému poranění osob.
- b) Používejte ochranné pomůcky. Vždy používejte ochranu očí. Ochranné pomůcky jako např. respirátor, bezpečnostní obuv s protiskluzovou úpravou, tvrdá pokrývka hlavy nebo ochrana sluchu, používané v souladu s podmínkami práce, snižují nebezpečí poranění osob.
- c) Vyvarujte se neúmyslného spuštění. Ujistěte se, zda je spínač při zapojování vidlice do zásuvky vypnutý. Přenášení nářadí s prstem na spínači nebo zapojování vidlice nářadí se zapnutým spínačem může být příčinou nehod.
- d) Před zapnutím nářadí odstraňte všechny seřizovací nástroje nebo klíče. Seřizovací nástroj nebo klíč, který ponecháte připevněn k otáčející se části elektrického nářadí, může být příčinou poranění osob.
- e) Pracujte jen tam, kam bezpečně dosáhnete. Vždy udržujte stabilní postoj a rovnováhu. Budete tak lépe ovládat elektrické nářadí v nepředvídaných situacích.
- f) Oblékejte se vhodným způsobem. Nepoužívejte volné oděvy ani šperky. Dbejte, aby vaše vlasy, oděv a rukavice byly dostatečně daleko od pohybujících se částí. Volné oděvy, šperky a dlouhé vlasy mohou být zachyceny pohybujícími se částmi.
- g) Jsou-li k dispozici prostředky pro připojení zařízení k odsávání a sběru prachu, zajistěte, aby taková zařízení byla připojena a správně používána. Použití těchto zařízení může omezit nebezpečí způsobená vznikajícím prachem.



POUŽÍVÁNÍ A PÉČE O ELEKTRICKÉ NÁŘADÍ

- a) Nepřetěžujte elektrické nářadí. Používejte správné nářadí, které je určené pro prováděnou práci. Správné elektrické nářadí bude lépe a bezpečněji vykonávat práci, pro kterou bylo konstruováno.
- b) Nepoužívejte elektrické nářadí, které nelze zapnout a vypnout spínačem. Jakékoliv elektrické nářadí, které nelze ovládat spínačem, je nebezpečné a musí být opraveno.
- c) Odpojte nářadí vytažením vidlice ze síťové zásuvky před jakýmkoliv seřizováním, výměnou příslušenství nebo před uložením nepoužívaného elektrického nářadí. Tato preventivní bezpečnostní opatření omezují nebezpečí nahodilého spuštění elektrického nářadí.
- d) Nepoužívané elektrické nářadí ukládejte mimo dosahu dětí a nedovolte osobám, které nebyly seznámeny s elektrickým nářadím nebo s těmito pokyny, aby nářadí používaly. Elektrické nářadí je v rukou nezkušených uživatelů nebezpečné.

- c) Elektrické nářadí, příslušenství, pracovní nástroje atd. používejte v souladu s těmito pokyny a takovým způsobem, jaký byl předepsán pro konkrétní elektrické nářadí, a to s ohledem na dané podmínky práce a druh prováděné práce. Používání elektrického nářadí k provádění jiných činností, než pro jaké bylo určeno, může vést k nebezpečným situacím.



SERVIS A ODPOVĚDNOST ZA VADY

Dne 1.1.2014 vstoupil v platnost zákon č. 89/2012 Sb. Firma Xt line s.r.o. v souladu s tímto zákonem poskytuje na Vámi zakoupený výrobek odpovědnost za vady po dobu 24 měsíců (u právnických osob 12 měsíců). Reklamace budou posouzeny naším reklamačním oddělením (viz níže) a uznané bezplatně opraví servis firmy XT line s.r.o.

Místem pro uplatnění reklamace je prodejce, u kterého bylo zboží zakoupeno. Reklamace, včetně odstranění vady, musí být vyřízena bez zbytečného odkladu, nejpozději do 30 dnů ode dne uplatnění reklamace, pokud se prodávající s kupujícím nedohodnou na delší lhůtě. Kupující může uplatnit reklamaci osobně nebo zasláním zboží k reklamaci přepravní službou na vlastní náklady, v bezpečném balení.

Zásilka musí obsahovat reklamovaný výrobek, prodejní dokumenty, podrobný popis závady a kontaktní údaje (zpáteční adresa, telefon). Vady, které lze odstranit, budou opraveny v zákonné lhůtě 30 dnů (dobu lze po vzájemné dohodě prodloužit). Po projevení skryté vady materiálu do 6 měsíců od data prodeje, která nelze odstranit, bude výrobek vyměněn za nový (vady, které existovaly při převzetí zboží, nikoli vzniklé nesprávným používáním nebo opotřebením). Na neodstranitelné vady a vady, které si je kupující schopen opravit sám lze po vzájemné dohodě uplatnit přiměřenou slevu z kupní ceny. Nárok na reklamaci zaniká, jestliže:

- výrobek nebyl používán a udržován podle návodu k obsluze
- výrobek byl používán v jiných podmínkách nebo k jiným účelům, než ke kterým je určen nebo používáním nevhodných nebo nekvalitních maziv apod.
- škody vzniklé působením vnějších mechanických, teplotních či chemických vlivů
- vady byly způsobeny nevhodným skladováním či manipulací s výrobkem
- výrobek byl použit nad rámec přípustného zatížení.

ZÁRUKA SE NEVZTAHUJE NA PŘÍSLUŠENSTVÍ



PŘÍPRAVA PRÁCE A SPUŠTĚNÍ

Specifické bezpečnostní pokyny

Pokud je pila v provozu, udržujte všechny části těla v dostatečné vzdálenosti od pilového řetězu. Před spuštěním zařízení zkontrolujte, že pilový řetěz není v kontaktu s žádným předmětem. Nepozornost při práci s řetězovou pilou může mít za následek zachycení částí oblečení nebo končetin do pilového řetězu.

2. Vždy držte pilu svojí pravou rukou za zadní rukojeť (madlo) a levou rukou za přední rukojeť (madlo). Úchop zařízení opačným způsobem zvyšuje riziko osobního zranění a není dovolen.
3. Držte elektrická zařízení pouze za k tomu určené odizolované povrchy pro případ, že by došlo k proříznutí skrytého elektrického vedení. Pila, při jejíž manipulaci dojde k proříznutí vodiče pod proudem může dále vést elektrický proudem přes své kovové části a vystavit tak obsluhu tohoto zařízení riziku úrazu elektrickým proudem.
4. Používejte pomůcky na ochranu zraku a sluchu. Dále jsou doporučovány další ochranné pomůcky, jako jsou ochrana hlavy, rukou, nohou a chodidel. Vhodný pracovní oděv snižuje riziko úrazu vlivem odlétajících úlomků materiálu nebo náhodného kontaktu s pilovým řetězem.
5. Nepoužívejte pilu při výškových pracích na vzrostlém stromě a v korunách stromů. Manipulace s pilou při výškových pracích může vést k zranění.
6. Vždy dbejte na správné postavení a stabilitu při manipulaci se zařízením. Používejte pilu pouze při postoji na stabilním, pevném a rovném podkladu. Kluzké nebo nestabilní podklady, jako např. žebříky způsobují ztráty rovnováhy nebo kontroly nad zařízením.

7. Při řezání větví pamatujte na možnost jejich vymrštění po uvolnění napětí přeříznutím vláken dřeva. Toto může vést k zasažení obsluhy pily nebo ztrátě kontroly nad pilou.
8. Věnujte zvýšenou pozornost řezání tenkých větví a kmínků, protože křehký materiál může být zachycen řetězem, vymrštěn proti obsluze zařízení a způsobit tak ztrátu rovnováhy.
9. Zařízení přenášejte pouze, pokud je mimo provoz, pilový řetěz je směrem od těla a zařízení držte za jeho přední rukojeť. Při přenášení nebo skladování zařízení vždy nasazujte na pilovou lištu její ochranný kryt. Správná manipulace s pilou snižuje pravděpodobnost náhodného kontaktu cizích předmětů s pilovým řetězem.
10. Dodržujte pokyny týkající se mazání, napínání řetězu a výměny příslušenství. Nesprávně napnutý a promazaný řetěz může prasknout nebo zvyšovat riziko zpětného rázu.
11. Udržujte všechny rukojeti suché, čisté a chraňte je před olejem a mastnotou. Mastné a olejem potřísněné rukojeti jsou kluzké a vedou ke ztrátě kontroly nad zařízením.
12. Neřezejte jiný než dřevěný materiál. Nepoužívejte pilový řetěz pro účely, pro které nebyl zkonstruován. Například: nepoužívejte pilu k řezání plastů, zdiva a nedřevěných stavebních materiálů. Používání zařízení k jiným účelům, než pro které bylo zkonstruováno, může vést k nebezpečným situacím.
13. Příčiny zpětného rázu a ochrana obsluhy před zpětným rázem: Zpětný ráz se může objevit tehdy, je-li přední část pilové lišty (špička) v kontaktu s předmětem nebo dojde-li k sevření pily v řezaném dřevěném materiálu. Kontakt špičky lišty s řezaným předmětem může v určitých případech způsobit náhlou zpětnou reakci, po které může dojít k vymrštění vodící lišty směrem vzhůru a proti obsluze zařízení. Sevření pilového řetězu podél horní hrany vodící lišty může zatlačit vodící lištu silně směrem vzad směrem k obsluze zařízení. Jakákoliv z těchto zmíněných situací může způsobit ztrátu kontroly nad zařízením, což může dále vést k vážnému osobnímu zranění. Nespolehejte vždy pouze na bezpečnostní prvky zabudované ve vašem zařízení. Jako uživatel nástroje s pilovým řetězem dbejte i dalších opatření a kroků, které mohou napomoci používání tohoto zařízení bezpečně a bez nehod. Zpětný ráz je následek nesprávné manipulace se zařízením a/nebo nesprávně zvoleným přístupem k práci či nesprávnými podmínkami a jeho riziko může být sníženo dodržováním následujících pokynů:

Udržujte pevný úchop, prsty na ruku pevně sevřete rukojeti pily oběma rukama a postavte se tak, abyste byli schopni ustát případnou sílu zpětného rázu. Se zpětným rázem zařízení je možné se vyrovnat tím, že obsluha zařízení dodržuje správné pokyny pro manipulaci. Neodkládejte pilu, pokud je pilový řetěz v pohybu.



Nepřeceňujte své síly a neřežte materiály výše než v úrovni ramenou. Tímto lze předcházet náhodnému kontaktu špičky lišty s materiálem a umožňuje lepší kontrolu nad pilou v neočekávaných situacích.

Používejte pouze náhradní výměnné lišty a řetězy uvedené a doporučené výrobcem zařízení.

Nevhodné výměnné lišty a řetězy mohou způsobit přetržení řetězu a/nebo zpětný ráz.

Dodržujte pokyny výrobce pro broušení a údržbu zařízení. Snížení výšky rozteče může zvyšovat riziko vzniku zpětného rázu.

14. Před zahájením pracovního úkonu vždy zkontrolujte, že je pilový řetěz v odpovídajícím stavu a že vyhovuje příslušným bezpečnostním standardům. Zejména dbejte na to, aby:

řetězová brzda pracovala správně
 rozběhová brzda pracovala správně
 vodící lišta a kryt pastorku byli správně upevněny
 byl pilový řetěz správně nabroušený a napnutý v souladu se všemi standardy.

15. Před spuštěním zařízení odstraňte z pilové lišty kryt pilového řetězu. V případě spuštění zařízení s nasazeným krytem řetězu může mít za následek vymrštění kryt vpřed a možné osobní zranění nebo poškození předmětů v blízkosti obsluhy.

Varování: Nedovolte, aby vám obeznámení se a zkušenosti s prací s tímto zařízením snížili úsudek a dodržování všech bezpečnostních pokynů týkajících se manipulace s tímto zařízením. Nesprávné používání nebo nedodržování bezpečnostních pokynů uvedených v tomto manuálu mohou způsobit vážná zranění.

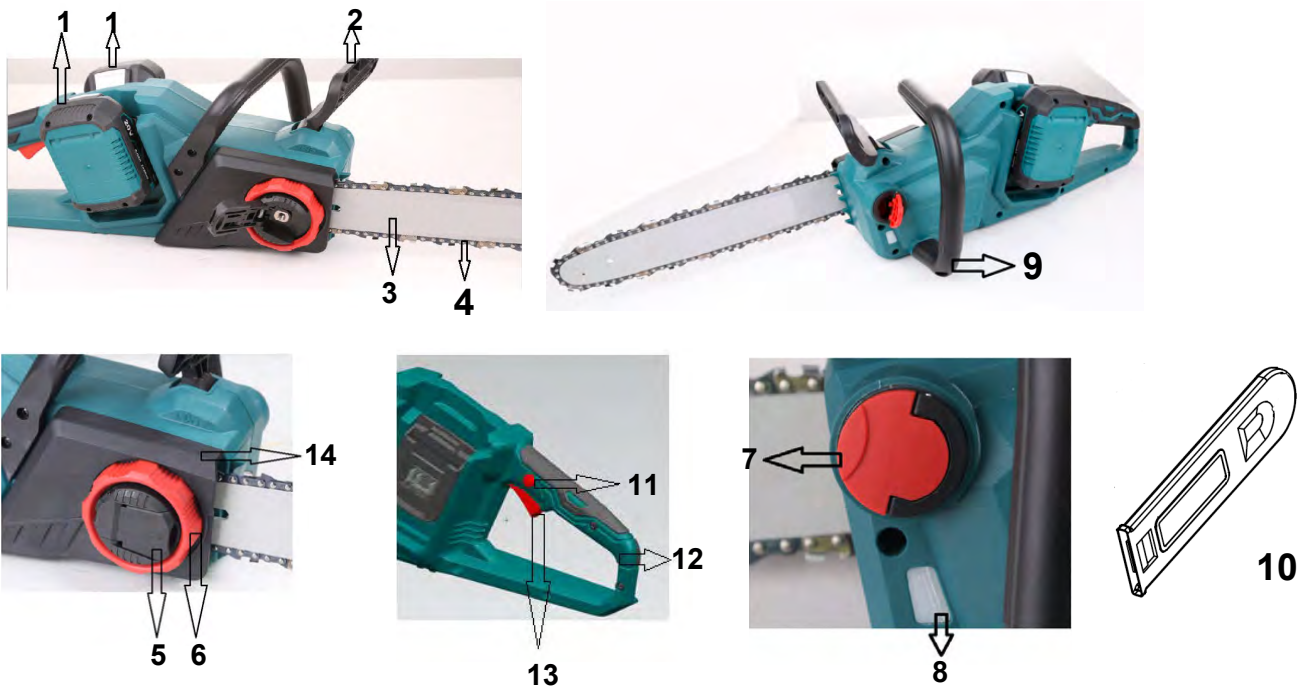

- | | | | |
|----|---------------------------|-----|------------------------|
| 1. | Akumulátor | 8. | Ukazatel hladiny oleje |
| 2. | Jistící brzda | 9. | Přední rukojeť |
| 3. | Vodící lišta | 10. | Kryt pilové lišty |
| 4. | Pilový řetěz | 11. | Jistící tlačítko |
| 5. | Páčka | 12. | Zadní rukojeť |
| 6. | Knoflík nastavení napnutí | 13. | Hlavní provozní spínač |
| 7. | Víčko olejové nádrže | 14. | Kryt pastorku |

Obsluha

Pozor: Před prováděním jakékoliv změny nastavení nebo kontroly funkčnosti zařízení se vždy ujistěte, že je zařízení vypnuté, baterie je ze zařízení odstraněna a přední kryt rukojeti je posunut vpřed.

Varování: Pro vaši bezpečnost je toto zařízení vybaveno jistícím tlačítkem, které brání zařízení v neočekávaném (náhodném) spuštění. Vždy používejte zařízení za stisknutí jak hlavního provozního spínače, tak i jistícího tlačítka. Pokud zařízení nepracuje správně, nepoužívejte jej a vraťte jej do našeho autorizovaného servisního centra, aby mohly být provedeny náležité opravy.

Varování: Nikdy nepřelepujte nebo nevyřazujte z provozu funkci jistícího tlačítka.

Pozor: Před připojením akumulátoru k zařízení vždy zkontrolujte, zda hlavní provozní spínač funguje správně a po stisknutí se sám vrací do polohy "OFF" (vypnuto).

Poznámka: Nepokoušejte se stisknout hlavní provozní spínač silou bez předchozího stisknutí jistícího tlačítka. Toto může způsobit poškození tlačítka.



Funkce jistícího tlačítka spočívá v zamezení náhodného stisknutí hlavního provozního spínače a následnému spuštění zařízení. Pro spuštění zařízení nejprve stiskněte jistící tlačítko a poté hlavní provozní spínač. Pro vypnutí zařízení hlavní provozní spínač jednoduše opět uvolněte.

Kontrola řetězové brzdy

Pozor: Při spouštění držte pilu oběma rukama. Držte zadní rukojeť zařízení svou pravou rukou a přední rukojeť svou levou rukou. Pilová lišta a řetěz nesmí být před spuštěním zařízení v kontaktu s žádným předmětem.

Pozor: Pokud nedojde k zastavení pohybu pilového řetězu ihned po provedení následujícího testu, v žádném případě pilu dále nepoužívejte a kontaktujte naše autorizované servisní centrum.

1. Stiskněte jistící tlačítko a poté hlavní provozní spínač. Pilový řetěz se okamžitě roztočí.
2. Pomocí dlaně vaší ruky zatlačte na kryt přední rukojeti směrem vpřed. Pilový řetěz by se měl okamžitě zastavit.



Kontrola rozběhové brzdy

Pozor: Pokud se pilový řetěz nezastaví do 1 sekundy od provedení následujícího testu, pilu dále nepoužívejte a kontaktujte naše autorizované servisní centrum.

Spusťte pilu a poté úplně uvolněte hlavní provozní spínač. Pilový řetěz se musí plně zastavit nejpozději do 1 sekundy.

Instalace

Pozor: Před prováděním jakýchkoliv úprav se vždy ujistěte, že je zařízení vypnuté a akumulátor je ze zařízení odpojen.

Pozor: Nedotýkejte se pilového řetězu holýma rukama. Při manipulaci s řetězem vždy používejte rukavice.

Odstranění a instalace pilového řetězu

Pozor: Po předchozí manipulaci se zařízením jsou vodící lišta i pilový řetěz horké. Před prováděním jakékoliv údržby nebo změny nastavení nechte zařízení dostatečně vychladnout.

Pro odstranění pilového řetězu postupujte podle následujících pokynů:

1. Držte páčku za její okolní okraje a vytáhněte ji směrem vzhůru.
2. Otáčejte páčkou proti směru hodinových ručiček, dokud se neuvolní kryt pastorku.
3. Odstraňte kryt pastorku, poté odstraňte pilový řetěz a vodící lištu z těla zařízení.



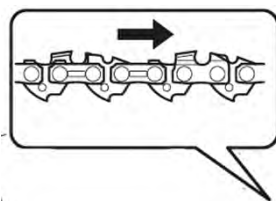

**ozubené
kolečko**

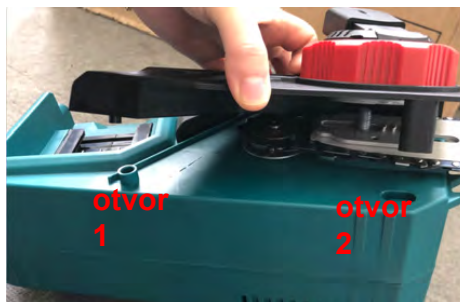

Pro instalaci pilového řetězu postupujte následovně:

1. Ujistěte se, že je řetěz nastaven ve správném směru otáčení. Značka ve tvaru šipky na řetězu ukazuje správný směr otáčení.
2. Na jednom konci upevněte řetěz k horní straně vodící lišty a druhý konec okolo pastorku.
3. Navlékněte řetěz na vodící lištu po celé její délce.
4. Umístěte kryt pastorku zpět na tělo zařízení a zarovnejte oba dva otvory krytu s otvory v těle zařízení (viz obrázek).

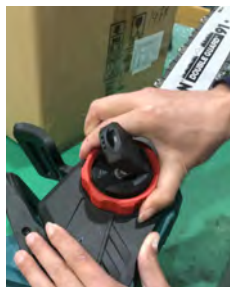

5. Otáčejte knoflíkem pro nastavení pnutí po směru hodinových ručiček a zkontrolujte napnutí řetězu. Otáčejte knoflíkem dál, dokud nedocílíte požadovaného napnutí. Pro kontrolu správného nastavení napnutí řetězu zatáhněte za pilový řetěz silou přibližně 1kg. Napnutí řetězu je nastaveno správně, pokud se mezi pilovým řetězem a vodící lištou objeví mezera o velikosti 5-7mm (viz níže).



6. Otáčejte páčkou po směru hodinových ručiček, dokud není kryt pastorku zajištěn a poté vraťte páčku do původní polohy.

Nastavení napnutí řetězu

Pozor: Výměnu, odstranění a instalaci pilového řetězu provádějte na čistém místě bez přítomnosti pilin a dalších podobných nečistot.

Pozor: Nenapínejte pilový řetěz víc než je nutné. Přílišné napnutí pilového řetězu může způsobit jeho přetržení, opotřebení vodící lišty a poškození knoflíku pro nastavení napnutí. Pozor: Řetěz, který je nedostatečně napnutý (příliš volný) se může z vodící lišty uvolnit a způsobit tak zranění.

Nově instalovaný řetěz se po určité době používání mírně prodlouží. Napnutí řetězu často kontrolujte.

1. Stiskněte a plně otevřete páčku až po slyšitelné cvaknutí. Otočte páčkou mírně proti směru hodinových ručiček a lehce tím povolte kryt pastorku.



2. Otáčejte knoflíkem pro nastavení napnutí po směru hodinových ručiček pro utažení řetězu, dokud spodní strana řetězu nezapadne do kolejničky vodící lišty (viz obrázek).

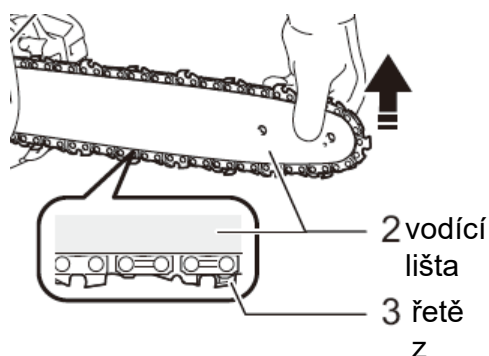

3. Lehce přidržíte vodící lištu a utáhněte kryt pastorku. Ujistěte se, že pilový řetěz není na své spodní straně uvolněný.

4. Vraťte páčku do původní polohy.

Ujistěte se, že pilový řetěz přiléhá ke spodní straně vodící lišty.

Mazání

Pila je automaticky promazávána, zatímco je v provozu. Pravidelně kontrolujte množství oleje v nádrži pomocí ukazatele hladiny oleje.

Pro doplnění oleje položte zařízení na jeho boční stranu a odstraňte víčko olejové nádrže. Správné množství oleje činí 160ml. Po doplnění oleje do nádrže se ujistěte, že je olejová zátka správně upevněna na svém původním místě.



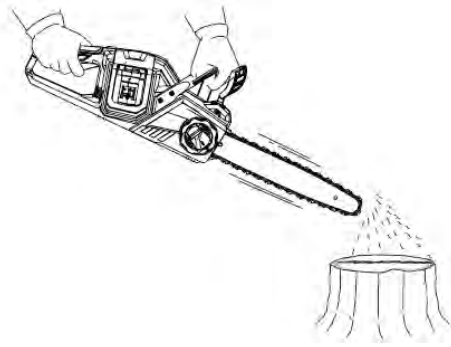

Po doplnění oleje držte pilu ve větší vzdálenosti od řezaného stromu. Spusťte pilu a chvíli vyčkejte, než je opět dosaženo správné lubrikace.

Poznámka: Pokud doléváte mazací olej poprvé nebo poté, co došlo k úplnému vyprázdnění olejové nádrže, dolijte olej až po dolní okraj ústí nádrže. Funkce mazání může být v opačném případě narušena.

Poznámka: Nikdy nepoužívejte olej, ve kterém se nachází prach a jiné částí nebo nestabilní olej. **Je doporučeno použít minerální olej.**

Poznámka: Při prořezávání stromů používejte botanický olej. Minerální olej může poškodit stromy.

Poznámka: Před řezáním se vždy ujistěte, že je zátka olejové nádrže na svém místě a správně upevněna.

Práce s řetězovou pilou

Pozor: Obsluha, která používá pilu poprvé by v rámci minimální praxe měla provádět řezání na podpůrných konstrukcích, jako jsou kolébky a podpěry.

Pozor: Při řezání předřezaného řeziva používejte bezpečnostní podpěry (např. kolébky). Nepřidržíte si řezaný obrobek pomocí vlastních nohou a nedovolte nikomu, aby obrobek při řezání přidržel svými rukama.

Poznámka: Upevněte kulaté kusy řeziva tak, abyste zabránili v jejich otáčení.

Poznámka: Udržujte všechny části těla v dostatečné vzdálenosti od pilového řetězu, pokud je motor zařízení v provozu.

Pozor: Držte pilu pevně oběma rukama, pokud je motor zařízení v provozu.

Pozor: Nepřeceňujte se. Vždy udržujte stabilní postoj a rovnováhu.

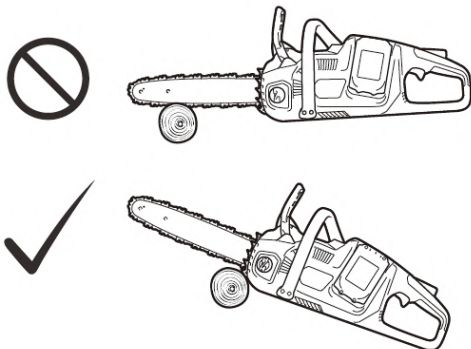

Poznámka: Zařízením nikdy neházejte a neupouštějte na zem.

Poznámka: Nezakrývejte větrací otvory zařízení.

Přiložte spodní hranu pily k větvi, kterou si přejete odříznout před tím, než zařízení spustíte.

V opačném případě může dojít k rozkmitání vodící lišty, což může mít za následek zranění obsluhy. Nechte pilu pracovat vlastní vahou a řežte dřevěný materiál jednoduše směrem odshora dolů.

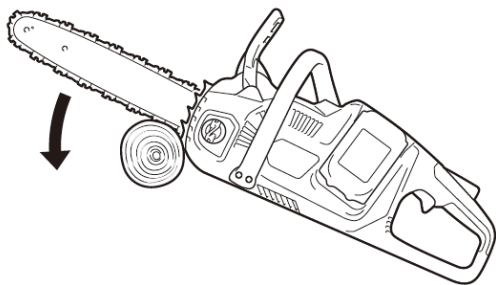

Pokud není možné řezivo proříznout jedním tahem, vyvíjejte mírný tlak na rukojeť pily, pokračujte v řezání a posuňte pilou mírně zpět. Poté přiložte hroty nárazníku o něco níže k řezivu a dokončete řez pozvednutím rukojeti.

Technika vzpírání

1. Přiložte spodní hranu pily k řezivu.
2. Zatímco je pila spuštěna, zařízněte do řeziva za pomoci nadzvednutí zadní rukojeti a přední rukojeť použijte jako vodící. Používejte tak touto technikou přední hroty nárazníku jako čep.
3. Pokračujte v řezání vyvíjením mírného tlaku na přední rukojeť, zatímco je zadní část pily mírně nadzvedávána. Posuňte hroty nárazníku níže do řeziva a opět pozvedněte přední rukojeť.

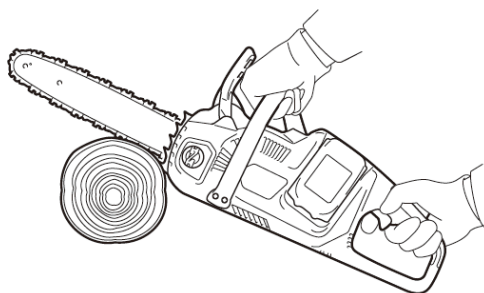

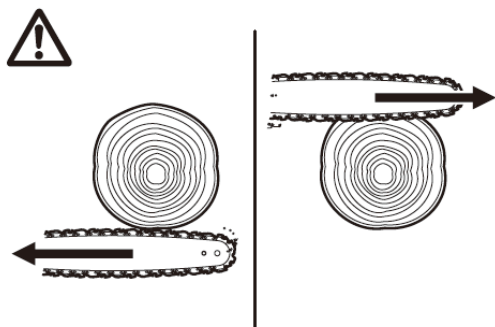

Poznámka: Pokud provádíte více řezů za sebou, příležitostně pilu vypněte a nechte odpočinout.
 Pozor: Vždy, když je horní hrana vodící lišty používána k řezání, může dojít k vychýlení pily vaším směrem, pokud dojde k zaseknutí řetězu. Z tohoto důvodu řežte pouze spodní hranou pilové lišty, aby nemohlo dojít k vychýlení pily vaším směrem, ale naopak směrem od vás.

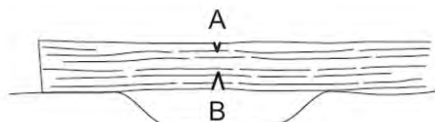

Při řezání dřeva, ve kterém je přítomno pnutí, prořízněte nejprve zatíženou stranu (B). Poté dokončete řezem na zatížené straně (A). Tímto bude zamezeno zaseknutí lišty.

Odvětvování

Pozor: Odvětvování smí být prováděno pouze zkušenými pracovníky. Rizikem je zde nebezpečí zpětného rázu.

Při provádění odvětvování používejte kmen stromu jako podpěru pro pilu, pokud je to možné. Neřežte pouze koncem vodící lišty, protože je tímto zvyšováno riziko zpětného rázu. Věnujte zvláštní pozornost větvím, ve kterých se vyskytuje pnutí. Neodřezávejte nepodepřené větve směrem zespodu. Při provádění odvětvování nestůjte na kmeni pokáceného stromu.

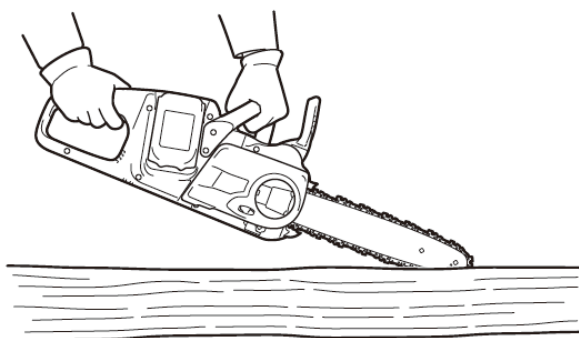

Zanořování a paralelní řez

Pozor: Zanořování a paralelní řez smí být prováděny pouze obsluhou se speciálním tréninkem. Možnost výskytu zpětného rázu představuje riziko zranění. Provádějte paralelní řez při co nejmenším úhlu j to možné. Vezměte v potaz, že přední hroty nárazníku nemohou být při tomto typu řezu využity.

Kácení

Pozor: Kácení smí být prováděno pouze trénovanou obsluhou zařízení.

Tento typ pracovního úkonu je nebezpečný. Vezměte v potaz místní nařízení a předpisy, pokud se chystáte skácet strom.

Před zahájením kácení se ujistěte, že:

v blízkosti se nachází pouze osoby, které se účastní úkonu kácení
 všechny osoby, účastníci se úkonu kácení mají volnou únikovou cestu v rozmezí přibližně 45° oběma směry od osy kácení. Zvažte i další rizika, jako jsou zakopnutí o elektrické kabely apod.

u základny kmene se nenachází žádné cizí předměty, kořeny a větve
 ve vzdálenosti 2 a půl délky káceného stromu se nenachází žádné osoby ani předměty ve směru, ve kterém má dojít ke skácení takového stromu

Zohledněte a zvažte, prosím, následující parametry týkající se každého stromu:

směr prohnutí

volné nebo suché větve

výška stromu

přirozený převis

je-li strom ztrouchnivělý či nikoliv

Zohledněte rychlost a směr větru. Neprovádějte kácení stromů, jsou-li poryvy větru velmi silné.

Ořezávání kořenů. Začněte s největšími odřezky. Nejprve proveďte svislý řez, poté vodorovný.

Stůjte na straně káceného stromu. Udržujte oblast volnou od zadní strany stromu až po úhel 45° v obou směrech od osy stromu (viz. obrázek "oblast kácení"). Dávejte pozor na padající větve.

Před zahájením kácení je nutné nejprve stanovit a vytyčit únikové cesty. Úniková cesta musí být vytyčena směrem zpět a diagonálně k zadní části pomyslné přímky, ve které je očekáván pád skáceného stromu. (viz obrázek).

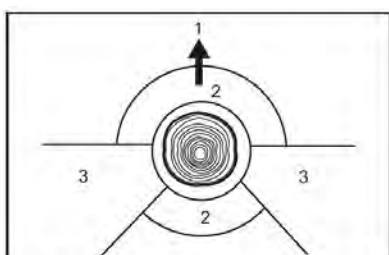

1. směr padání
2. nebezpečná zóna
3. volná zóna

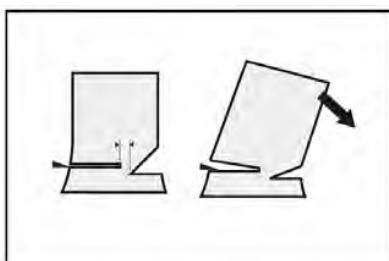
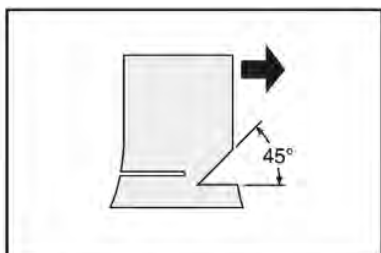

Při kácení stromu postupujte následovně:

1. Vyřízněte klín co nejbližší k zemi je to možné. Nejprve proveďte vodorovný řez do hloubky 1/5 až 1/3 průměru kmene. Neřežte klín příliš zeširoka. Poté proveďte diagonální řez.
2. Zadní řez proveďte o něco výše než je vyříznut klínový řez. Zadní řez musí být přesně vodorovný. Ponechte přibližně vzdálenost 1/10 průměru kmene mezi zadním řezem a vyříznutým klínem. Dřevěná vlákna v neproříznuté části kmene fungují jako pant. Včas vložte do zadního řezu pomocné klíny.

Přenášení zařízení

Před přepravou a přenášením zařízení vždy zajistěte řetězovou brzdou a odstraňte baterie. Dále nainstalujte ochranný kryt vodící lišty.

Údržba

Pozor: Před prováděním kontroly nebo údržby se vždy ujistěte, že je zařízení vypnuté a baterie jsou ze zařízení vyjmuty.

Pozor: Při provádění kontroly nebo údržby vždy používejte ochranné rukavice.

Poznámka: Nikdy nepoužívejte látky jako jsou benzín, petrolej, ředidlo, alkohol apod. Mohou způsobit odbarvení, poškození nebo deformaci částí. Je **doporučeno** používat minerální olej.

Broušení pilového řetězu Pilový řetěz nabruste, pokud:

se objevují moučné piliny při řezání vlhkého řeziva

řetěz prostupuje řezivem velmi obtížně, i přes vyvíjení silného tlaku

řetěz je zjevně poškozený

pila má při řezání tendenci uhýbat vlevo nebo vpravo (to je způsobeno nestejným nabroušením pilového řetězu nebo poškozením pouze jedné ze stran)

Řetěz se snažte brousit jen lehce, ale často. Pro rutinní broušení postačí dva nebo tři tahy pilníkem.

Pokud byl řetěz broušen opakovaně již několikrát, nechte si ho nabrousit naším autorizovaným servisním centrem.

Čištění vodící lišty

Během manipulace s nářadím s v drážce vodící lišty usazují odřezky a piliny. Ty mohou ucpat drážku lišty a narušit tak mazání lišty. Vyčistěte lištu a odstraňte z ní nečistoty, odřezky a piliny pokaždé, když provádíte broušení pilového řetězu.

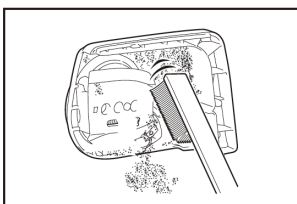
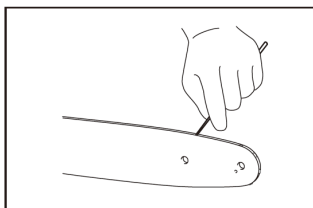

Čištění krytu pastorku

Uvnitř krytu pastorku se vlivem používání usazují odřezky a piliny. Odmontujte kryt pastorku a pilový řetěz a vyčistěte tyto od nečistot, usazenin a pilin.

Čištění olejového mazacího otvoru

Během používání zařízení se v olejovém mazacím otvoru mohou usazovat malé nečistoty, prach a piliny. Tyto částičky mohou narušit správnou funkci olejového mazání a způsobit nedostatečnou lubrikaci celého pilového řetězu. Pokud funkce mazání neprobíhá správně na horní straně vodící lišty, vyčistěte olejový mazací otvor následujícím způsobem:

1. Odmontujte kryt pastorku a pilový řetěz ze zařízení.
2. Odstraňte nahromaděný prach, piliny a nečistoty pomocí tenkého plochého šroubováku nebo podobného nástroje.



3. Vložte do zařízení baterii. Stiskněte hlavní provozní spínač a nechte nahromaděný prach a nečistoty odplavit pryč dalším uvolněním mazacího oleje.
4. Vyjměte ze zařízení baterii. Znovu nainstalujte pilový řetěz a kryt pastorku na původní místo.

Výměna pastorku

Pozor: Opatřený pastorek způsobí poškození nového pilového řetězu. V takovém případě nechte pastorek vyměnit.

Před instalací nového pilového řetězu zkontrolujte stav pastorku.

Při výměně pastorku používejte vždy nový upínací šroub.

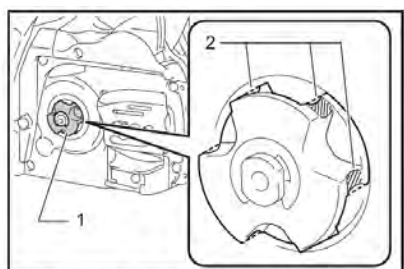

Poznámka: Ujistěte se, že je pastorek nainstalován tak, jak je ukázáno na obrázku.

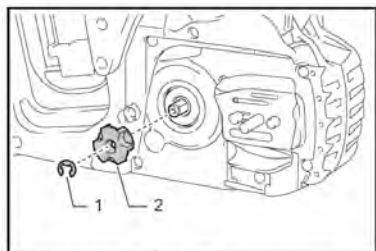

Skladování nářadí

1. Před ukládáním zařízení očistěte. Odstraňte všechny nečistoty, prach a piliny po odmontování krytu pastorku.
2. Po vyčištění zařízení jej nechte běžet naprázdno a nechte promazat pilový řetěz a vodící lištu.
3. Zabezpečte vodící lištu pomocí ochranného krytu.
4. Vyprázdněte olejovou nádrž.

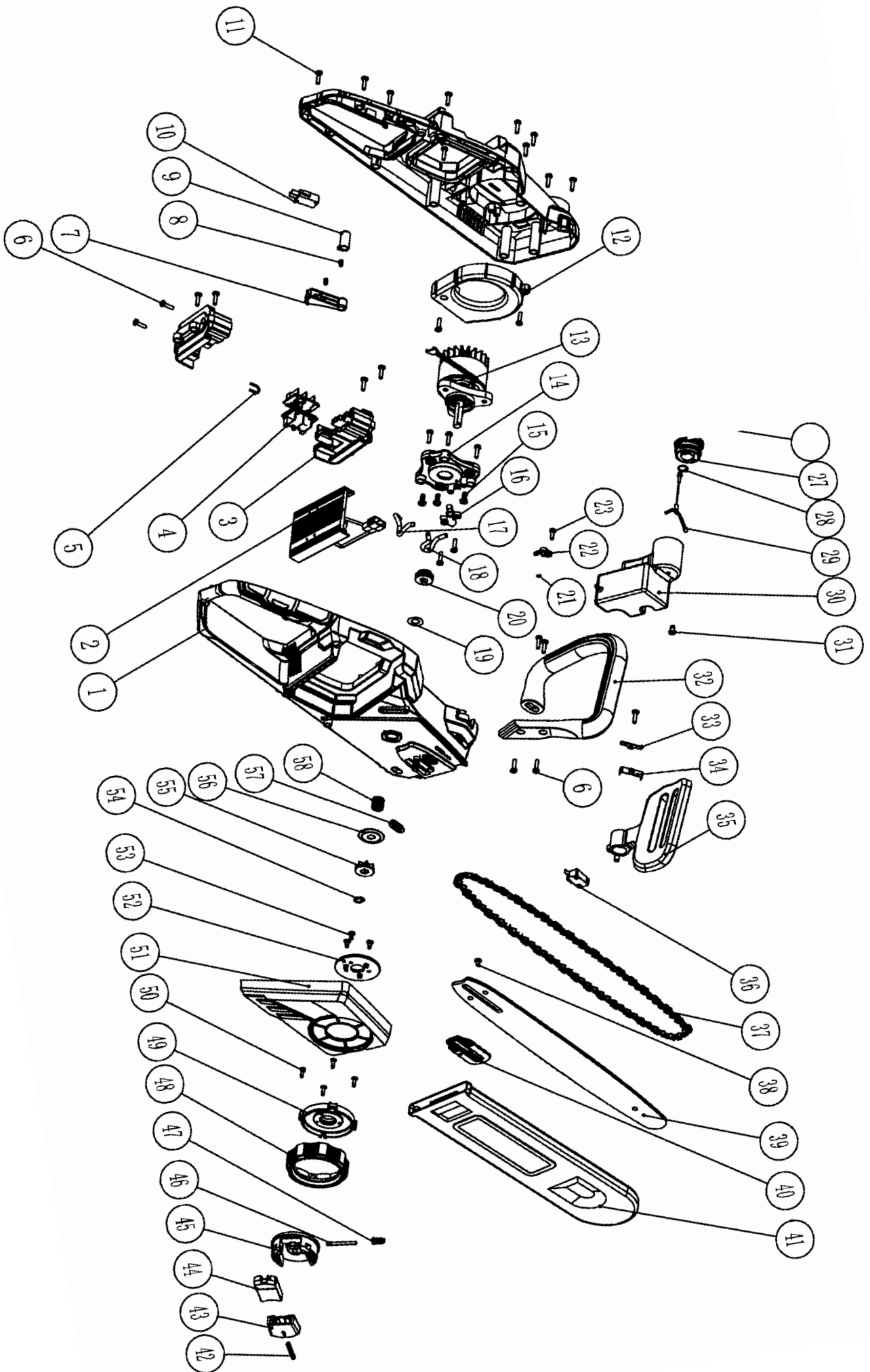

	CZ	SK	PL	GB
1	plastový kryt	plastový kryt	plastikowa pokrywka	plastic cover
2	procesor	procesor	edytor	processor
3	kryt elektrické zástrčky	kryt elektrickej zástrčky	pokrywa wtyczki elektrycznej	electrical plug cover
4	zástrčka	zástrčka	wtyczka	plug
5	kabel	kábel	kabel	cable
6	šroub	skrutka	wkręt	screw
7	spoušť	spúšť	wyzwalacz	trigger
8	pružina	pružina	wiosna	spring
9	tlačná tyč	tlačná tyč	popychacz	push rod
10	mikro spínač	mikro spínač	mikro przełącznik	micro switch
11	šroub	skrutka	wkręt	screw
12	kryt ventilátoru	kryt ventilátora	pokrywa wentylatora	fan cover
13	motor	motor	silnik	engine
14	podpěry motoru	podpery motora	podpory silnika	engine supports
15	šroub	skrutka	wkręt	screw
16	olejová pumpa	olejová pumpa	Pompa olejowa	oil pump
17	olejová trubka	olejová rúrka	rura olejowa	oil pipe
18	olejová trubka	olejová rúrka	rura olejowa	oil pipe
19	podložka	podložka	pralka	washer
20	převod	prevod	transfer	transfer
21	kroužek	krúžok	pierścień	ring
22	spojka	spojka	sprzęgło	clutch
23	šroub	skrutka	wkręt	screw
24	čep	čap	cep	flail
25	rotační deska	rotačné doska	obrotowa płyta	rotating plate
26	pružina	pružina	wiosna	spring
27	kýt oleje	git oleja	odrobina oleju	whit oil
28	kroužek	krúžok	pierścień	ring
29	závěsná sestava olejnička	závesná zostava olejnička	olejarka do zawieszenia	suspension assembly oiler
30	olejnička	olejnička	puszka oleju	oilcan
31	ventil	ventil	zawór	valve
32	rukojeť	rukoväť	uchwyt	handle
33	deska	doska	płyta	plate
34	pružina	pružina	wiosna	spring
35	brzda	brzda	hamulec	brake
36	mikro spínač	mikro spínač	mikro przełącznik	micro switch
37	řetěz	reťaz	łańcuch	chain
38	šroub	skrutka	wkręt	screw
39	lišta	lišta	lista	list
40	napínací deska	napínanie doska	płyta napinająca	tension plate
41	pružina	pružina	wiosna	spring
42	pružina	pružina	wiosna	spring
43	napínací blok	napínanie blok	blok napinający	tension block
44	podpěrný blok	podporný blok	blok wsparcia	support block
45	zamykací tlačítko	tlačidlo uzamknutia	przycisk blokujący	lock button
46	čep	čap	cep	flail
47	torzní pružina	torzná pružina	sprężyna skrętna	torsion spring
48	nastavovač napnutí	nastavovač napnutie	regulator napięcia	tension adjuster
49	kryt nastavovače	kryt nastavovača	pokrywa regulatora	adjuster cover
50	šroub	skrutka	wkręt	screw
51	boční kryt	bočný kryt	boczna okładka	side cover
52	napínací kolečko	napínanie koliesko	koło napinające	tension wheel
53	šroub	skrutka	wkręt	screw
54	přužina	pružina	wiosna	spring
55	ozubené kolo	ozubené koleso	koło zębate	gear
56	podložka	podložka	pralka	washer
57	těsnící kroužek	tesniaci krúžok	uszczelka	sealing ring
58	pružina	pružina	wiosna	spring



ES PROHLÁŠENÍ O SHODĚ

Podle zák. č. 22/1997 Sb., § 13, ve znění změn vydaných ve sbírce zákonů.



ZAŘÍZENÍ (VÝROBEK) NÁZEV:	Aku řetězová pila bezuhlíková, 36 V
TYP:	XT102870
PROVEDENÍ (JINÁ SPECIFIKACE):	LCGC770-3-3600; LCGC770-3-4000; LCGC777-3-3600; LCGC777-3-4000; LCGC770-3X-3600; LCGC777-3X-3600; LCGC770-3X-4000; LCGC777-3X-4000
EVIDENČNÍ - VÝROBNÍ ČÍSLO:	
VÝROBCE	
NÁZEV:	XTline s.r.o.
ADRESA:	Průmyslová 2054, 59401 Velké Meziříčí
IČ:	26246937
DIČ CZ:	26246937

prohlašuje výhradně na vlastní zodpovědnost, že níže uvedené zařízení splňuje všechna příslušná ustanovení předmětných předpisů Evropského společenství:
EU 2006/42/EU - NV č. 176/2008 Sb., o technických požadavcích na strojní zařízení, ve znění NV č. 170/2011 Sb., NV č. 229/2012 Sb. a NV č. 320/2017 Sb.
EU 2014/35/EU - NV č. 118/2016 Sb., o harmonizaci právních předpisů členských států týkajících se dodávání elektrických zařízení určených pro používání v určitých mezích napětí na trh
EU 2014/30/EU - NV č. 117/2016 Sb., o harmonizaci právních předpisů členských států týkajících se elektromagnetické kompatibility
EU 2015/863/EU - NV č. 481/2012 Sb., kterou se mění příloha II směrnice Evropského parlamentu a Rady EU 2011/65/EU, RoHS o omezení používání některých nebezpečných látek v elektrických a elektronických zařízeních
EU 86/594/EHS, 2000/14/EU, 2005/88/EU - NV č. 9/2002 Sb., kterým se stanoví technické požadavky na výrobky z hlediska emisí hluku, ve znění NV č. 342/2003 Sb. a NV č. 198/2006 Sb. a příslušným předpisům a normám, které z těchto nařízení (směrnic) vyplývají.

POPIS	FUNKCE
KONSTRUKCE, ELEKTRONIKA A MECHANICKÉ POHONY	ZAŘÍZENÍ SLOUŽÍ K DĚLENÍ DŘEVNÍHO MATERIÁLU.

Seznam použitých technických předpisů a harmonizovaných norem

CSN EN ISO 12100; Bezpečnost strojních zařízení - Všeobecné zásady pro konstrukci - Posouzení rizika a snižování rizika; 2011-06-01
CSN EN ISO 14118; Bezpečnost strojních zařízení - Zamezení neočekávanému spuštění; 2018-12-01
CSN EN ISO 13857; Bezpečnost strojních zařízení - Bezpečné vzdálenosti k zamezení dosahu do nebezpečných prostorů horními a dolními končetinami; 2022-09-01
CSN EN 1005-3+A1; Bezpečnost strojních zařízení - Fyzická výkonnost člověka - Část 3: Doporučené mezí síly pro obsluhu strojních zařízení; 2009-04-01
CSN EN ISO 13854; Bezpečnost strojních zařízení - Nejmenší mezery k zamezení stáčení částí lidského těla; 2021-01-01
CSN EN ISO 14120; Bezpečnost strojních zařízení - Ochranné kryty - Obecné požadavky pro konstrukci a výrobu pevných a pohyblivých ochranných krytů; 2017-01-01
CSN EN ISO 20607; Bezpečnost strojních zařízení - Návod k používání - Obecné principy pro návrh; 2021-01-01
CSN ISO 3864-1; Grafické značky - Bezpečnostní barvy a bezpečnostní značky - Část 1: Zásady navrhování bezpečnostních značek a bezpečnostního značení; 2012-12-01
CSN ISO 3864-3; Grafické značky - Bezpečnostní barvy a bezpečnostní značky - Část 3: Zásady navrhování grafických značek pro použití v bezpečnostních značkách; 2012-12-01
CSN EN 50581; Technická dokumentace k posuzování elektrických a elektrotechnických výrobků z hlediska omezení nebezpečných látek; 2013-06-01
CSN EN 62321-1; Stanovení některých látek v elektrotechnických výrobcích - Část 1: Úvod a přehled; 2014-01-01
CSN EN 60745-1 ed. 2; Ruční elektromechanické nářadí - Bezpečnost - Část 1: Všeobecné požadavky; 2011-12-01
CSN EN 60745-1 ed. 3; Ruční elektromechanické nářadí - Bezpečnost - Část 1: Všeobecné požadavky; 2009-12-01
CSN EN 60335-1 ed. 2; Elektrické spotřebiče pro domácnost a podobné účely - Bezpečnost - Část 1: Všeobecné požadavky; 2003-05-01
CSN EN 60335-1 ed. 3; Elektrické spotřebiče pro domácnost a podobné účely - Bezpečnost - Část 1: Obecné požadavky; 2012-09-01
CSN EN 60335-1; Bezpečnost elektrických spotřebičů pro domácnost a podobné účely. Část 1: Všeobecné požadavky; 1997-03-01
CSN EN 60335-2-29 ed. 2; Elektrické spotřebiče pro domácnost a podobné účely - Bezpečnost - Část 2-29: Zvláštní požadavky na nabíječe baterií; 2004-12-01
CSN EN IEC 60335-2-29 ed. 3; Elektrické spotřebiče pro domácnost a podobné účely - Bezpečnost - Část 2-29: Zvláštní požadavky na nabíječe baterií; 2022-08-01
CSN EN 62133-2; Akumulátorové články a baterie obsahující alkalické nebo jiné neokyselé elektrolyty - Bezpečnostní požadavky pro přenosné uzavřené plynotěsné akumulátorové články a pro přenosné baterie z nich sestavené pro použití v přenosných aplikacích - Část 2: Lithiové systémy; 2017-10-01
CSN EN IEC 61058-1 ed. 2; Spínače pro spotřebiče - Část 1: Obecné požadavky; 2018-11-01
CSN EN 60745-2-13; Ruční elektromechanické nářadí - Bezpečnost - Část 2-13: Zvláštní požadavky na řetězové pily; 2009-12-01
CSN EN 55014-1 ed. 4; Elektromagnetická kompatibilita - Požadavky na spotřebiče pro domácnost, elektrické nářadí a podobné přístroje - Část 1: Emise; 2017-10-01
CSN EN 55014-2 ed. 2; Elektromagnetická kompatibilita - Požadavky na spotřebiče pro domácnost, elektrické nářadí a podobné přístroje - Část 2: Odolnost - Norma skupiny výrobků; 2017-11-01
CSN EN IEC 55014-1 ed. 5; Elektromagnetická kompatibilita - Požadavky na spotřebiče pro domácnost, elektrické nářadí a podobné přístroje - Část 1: Emise; 2021-09-01
CSN EN IEC 55014-2 ed. 3; Elektromagnetická kompatibilita - Požadavky na spotřebiče pro domácnost, elektrické nářadí a podobné přístroje - Část 2: Odolnost - Norma skupiny výrobků; 2021-09-01

Zvolený postup posuzování shody

Posouzení shody za stanovených podmínek. Zákon č. 22/1997 Sb., ve znění změn, § 12 odst. 3, písm. a)
Dle přílohy č. II k nařízení vlády č. 176/2008 Sb. bod A

Jméno, adresu a identifikační číslo notifikované osoby, která provedla ES přezkoušení typu a číslo certifikátu ES přezkoušení typu.

Na uvedené zařízení se nevztahuje povinné přezkoušení typu autorizovanou zkušebnou.
Osoba pověřená kompletací technické dokumentace dle přílohy č.VII k nařízení vlády č. 176/2008 Sb. bod A:
Ing. Petr Vrána, kancelář - 61400 Brno, Proškovo nám. 21

Údaje o totožnosti osoby oprávněné vypracovat prohlášení jménem výrobce nebo jeho oprávněného zástupce a její podpis.

místo:	Velké Meziříčí	Jméno:	Funkce:	Podpis:
datum:	2022-12-08	Michal Duben	jednatel	



DECLARATION OF CONFORMITY
DECLARATION DE CONFORMITE
KONFORMITÄTSERKLÄRUNG

ENGLAND



FRANCE

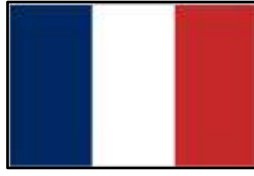

DEUTSCHLAND



XTLINE S.R.O.

59401 VELKÉ MEZIŘÍČÍ, PRŮMYSLOVÁ 2054

CZECH REPUBLIC

declare that the product	déclarer que le produit	erklären, dass das Produkt
complies with the relevant EC Directives:	est conforme aux directives communautaires pertinentes:	entspricht den einschlägigen EG-Richtlinien:
Technical requirements for machinery- 2006/42/EU - Low Voltage- 2014/35/EU - Electromagnetic compatibility- 2014/30/EU - The technical requirements for products in terms of noise emissions- 86/594/EHS, 2000/14/EU, 2005/88/EU - RoHS - Restriction on the use of certain hazardous substances in electrical and electronic equipment- 2015/863/EU - CE mark- 93/68/EEC -	Exigences techniques pour les machines- 2006/42/EU - Low Voltage- 2014/35/EU - compatibilité électromagnétique- 2014/30/EU - Les exigences techniques pour les produits en termes d'émissions sonores- 86/594/EHS, 2000/14/EU, 2005/88/EU - RoHS - Restriction sur l'utilisation de certaines substances dangereuses dans les équipements électriques et électroniques- 2015/863/EU - marque CE- 93/68/EEC -	Technische Anforderungen für Maschinen- 2006/42/EU - Low Voltage- 2014/35/EU - Elektromagnetische Verträglichkeit- 2014/30/EU - Die technischen Anforderungen an Produkte in Bezug auf Lärmemissionen- 86/594/EHS, 2000/14/EU, 2005/88/EU - RoHS - Beschränkung der Verwendung bestimmter gefährlicher Stoffe in Elektro- und Elektronikgeräten- 2015/863/EU - CE-Zeichen- 93/68/EEC -
Conformity assessment carried out by an authorized laboratory. The certificate number.	Évaluation de la conformité effectuée par un laboratoire agréé. Le numéro de certificat.	Konformitätsbewertung durchgeführt von einem autorisierten Labor aus. Die Zertifikat-Nummer.
The device is not subject to the type testing	Le dispositif est pas soumis à l'essai de type	Das Gerät ist nicht abhängig von der Typprüfung
European standards	normes européennes	Europäische Normen
EN ISO 12100; Safety of machinery - General principles for design - Risk assessment and risk reduction, 2011-06-01 EN ISO 14118; Safety of machinery - Prevention of unexpected start-up, 2018-12-01 EN ISO 13857; Safety of machinery - Safety distances to prevent hazard zones being reached by upper and lower limbs, 2022-09-01 EN 1005-3-A1; Safety of machinery - Human physical performance - Part 3: Recommended force limits for machinery operation, 2009-04-01 EN ISO 13854; Safety of machinery - Minimum gaps to avoid crushing of parts of the human body, 2021-01-01 EN ISO 14120; Safety of machinery - Guards - General requirements for the design and construction of fixed and movable guards, 2017-01-01 EN ISO 20607; Safety of machinery - Instruction handbook - General drafting principles, 2021-01-01 ISO 3864-1; Graphical symbols - Safety colours and safety signs - Part 1: Design principles for safety signs and safety markings, 2012-12-01 ISO 3864-3; Graphical symbols - Safety colours and safety signs - Part 3: Design principles for graphical symbols for use in safety signs, 2012-12-01 EN 50581; Technical documentation for the assessment of electrical and electronic products with respect to the restriction of hazardous substances, 2013-06-01 EN 62321-1; Determination of certain substances in electrotechnical products - Part 1: Introduction and overview, 2014-01-01 EN 60745-1 ed. 2; Hand-held motor-operated electric tools - Safety - Part 1: General requirements (IEC 60745-1:2006, modified), 2011-12-01 EN 60745-1 ed. 3; Hand-held motor-operated electric tools - Safety - Part 1: General requirements, 2009-12-01 EN 60335-1 ed. 2; Household and similar electrical appliances - Safety - Part 1: General requirements, 2003-05-01 EN 60335-1 ed. 3; Household and similar electrical appliances - Safety - Part 1: General requirements, 2012-09-01 EN 60335-1; Safety of household and similar electrical appliances. Part 1: General requirements, 1997-03-01 EN 60335-2-29 ed. 2; Household and similar electrical appliances - Safety - Part 2-29: Particular requirements for battery chargers, 2004-12-01 EN IEC 60335-2-29 ed. 3; Household and similar electrical appliances - Safety - Part 2-29: Particular requirements for battery chargers, 2022-08-01 EN 62133-2; Secondary cells and batteries containing alkaline or other non-acid electrolytes - Safety requirements for portable sealed secondary cells and for batteries made from them, for use in portable application - Part 2: Lithium systems, 2017-10-01 EN IEC 61058-1 ed. 2; Switches for appliances - Part 1: General requirements, 2018-11-01 EN 60745-2-13; Hand-held motor-operated electric tools - Safety - Part 2-13: Particular requirements for chain saws, 2009-12-01 EN 55014-1 ed. 4; Electromagnetic compatibility - Requirements for household appliances, electric tools and similar apparatus - Part 1: Emission, 2017-10-01 EN 55014-2 ed. 2; Electromagnetic compatibility - Requirements for household appliances, electric tools and similar apparatus - Part 2: Immunity - Product family standard, 2017-11-01 EN IEC 55014-1 ed. 5; Electromagnetic compatibility - Requirements for household appliances, electric tools and similar apparatus - Part 1: Emission, 2021-09-01 EN IEC 55014-2 ed. 3; Electromagnetic compatibility - Requirements for household appliances, electric tools and similar apparatus - Part 2: Immunity - Product family standard, 2021-09-01	EN ISO 12100; Safety of machinery - General principles for design - Risk assessment and risk reduction, 2011-06-01 EN ISO 14118; Safety of machinery - Prevention of unexpected start-up, 2018-12-01 EN ISO 13857; Safety of machinery - Safety distances to prevent hazard zones being reached by upper and lower limbs, 2022-09-01 EN 1005-3-A1; Safety of machinery - Human physical performance - Part 3: Recommended force limits for machinery operation, 2009-04-01 EN ISO 13854; Safety of machinery - Minimum gaps to avoid crushing of parts of the human body, 2021-01-01 EN ISO 14120; Safety of machinery - Guards - General requirements for the design and construction of fixed and movable guards, 2017-01-01 EN ISO 20607; Safety of machinery - Instruction handbook - General drafting principles, 2021-01-01 ISO 3864-1; Graphical symbols - Safety colours and safety signs - Part 1: Design principles for safety signs and safety markings, 2012-12-01 ISO 3864-3; Graphical symbols - Safety colours and safety signs - Part 3: Design principles for graphical symbols for use in safety signs, 2012-12-01 EN 50581; Technical documentation for the assessment of electrical and electronic products with respect to the restriction of hazardous substances, 2013-06-01 EN 62321-1; Determination of certain substances in electrotechnical products - Part 1: Introduction and overview, 2014-01-01 EN 60745-1 ed. 2; Hand-held motor-operated electric tools - Safety - Part 1: General requirements (IEC 60745-1:2006, modified), 2011-12-01 EN 60745-1 ed. 3; Hand-held motor-operated electric tools - Safety - Part 1: General requirements, 2009-12-01 EN 60335-1 ed. 2; Household and similar electrical appliances - Safety - Part 1: General requirements, 2003-05-01 EN 60335-1 ed. 3; Household and similar electrical appliances - Safety - Part 1: General requirements, 2012-09-01 EN 60335-1; Safety of household and similar electrical appliances. Part 1: General requirements, 1997-03-01 EN 60335-2-29 ed. 2; Household and similar electrical appliances - Safety - Part 2-29: Particular requirements for battery chargers, 2004-12-01 EN IEC 60335-2-29 ed. 3; Household and similar electrical appliances - Safety - Part 2-29: Particular requirements for battery chargers, 2022-08-01 EN 62133-2; Secondary cells and batteries containing alkaline or other non-acid electrolytes - Safety requirements for portable sealed secondary cells and for batteries made from them, for use in portable application - Part 2: Lithium systems, 2017-10-01 EN IEC 61058-1 ed. 2; Switches for appliances - Part 1: General requirements, 2018-11-01 EN 60745-2-13; Hand-held motor-operated electric tools - Safety - Part 2-13: Particular requirements for chain saws, 2009-12-01 EN 55014-1 ed. 4; Electromagnetic compatibility - Requirements for household appliances, electric tools and similar apparatus - Part 1: Emission, 2017-10-01 EN 55014-2 ed. 2; Electromagnetic compatibility - Requirements for household appliances, electric tools and similar apparatus - Part 2: Immunity - Product family standard, 2017-11-01 EN IEC 55014-1 ed. 5; Electromagnetic compatibility - Requirements for household appliances, electric tools and similar apparatus - Part 1: Emission, 2021-09-01 EN IEC 55014-2 ed. 3; Electromagnetic compatibility - Requirements for household appliances, electric tools and similar apparatus - Part 2: Immunity - Product family standard, 2021-09-01	Technische Anforderungen für Maschinen- 2006/42/EU - Low Voltage- 2014/35/EU - Elektromagnetische Verträglichkeit- 2014/30/EU - Die technischen Anforderungen an Produkte in Bezug auf Lärmemissionen- 86/594/EHS, 2000/14/EU, 2005/88/EU - RoHS - Beschränkung der Verwendung bestimmter gefährlicher Stoffe in Elektro- und Elektronikgeräten- 2015/863/EU - CE-Zeichen- 93/68/EEC -
Declares that the (product) complies with all relevant provisions of this Directive	Déclare que le (produit) est conforme à toutes les dispositions pertinentes de la présente directive	Erklärt, dass das (Produkt) mit allen einschlägigen Bestimmungen dieser Richtlinie entsprechen,
Person authorized to complete the technical documentation (according to Annex No. VII point A):	Personne autorisée à remplir la documentation technique (conformément à l'annexe n° VII, point A):	Person, die zur Vervollständigung der technischen Dokumentation befugt ist (gemäß Anhang Nr. VII Punkt A):
AKPTESTING - Ing. Petr Vrána, 614 00 BRNO, Proškovo nám. 21, ČESKÁ REPUBLIKA	AKPTESTING - Ing. Petr Vrána, 614 00 BRNO, Proškovo nám. 21, ČESKÁ REPUBLIKA	AKPTESTING - Ing. Petr Vrána, 614 00 BRNO, Proškovo nám. 21, ČESKÁ REPUBLIKA
number of technical documentation:	nombre de documents techniques:	Anzahl der technischen Dokumentation:
BCW 99 - 6457	BCW 99 - 6457	BCW 99 - 6457
Identification of the person empowered to draw up the declaration on behalf of the manufacturer or his authorized representative and its signature.	Identification de la personne habilitée à établir la déclaration au nom du fabricant ou de son mandataire et sa signature.	Identifizierung der Person, die befugt ist, die Erklärung im Namen des Herstellers oder seines Bevollmächtigten und dessen Unterschrift zu erstellen.

2022-12-08



XTline
PROFESSIONAL TOOLS

NÁVOD K POUŽITIE

XT102870

AKU REŤAZOVÁ PÍLA
BEZUHLÍKOVÁ



Napätie:	36V
Rýchlosť reťaze:	0-19 m/s.
Dĺžka lišty:	350 mm
Delenie reťaze:	3/8"
Bezpečnostná brzda:	ANO
Ostatní vlastnosti:	Automatické mazanie reťaze Lišta a reťaz Oregon
Hmotnosť bez baterie:	4 kg





ELEKTRICKÁ BEZPEČNOST

idlica pohyblivého prívodu elektrického náradia musí zodpovedať sieťovej zásuvke. Nikdy akýmkoľvek spôsobom neupravujte vidlicu. S náradím, ktoré má ochranné spojenie so zemou, nikdy nepoužívajte žiadne zásuvkové adaptéry. Vidlice, ktoré nie sú znehodnotenú úpravami, a zodpovedajúce zásuvky obmedzia nebezpečenstvo úrazu elektrickým prúdom.

- b) Vyvarujte sa dotyku tela s uzemnenými predmetmi, ako napr. potrubie, telesá ústredného kúrenia, sporáky a chladničky. Nebezpečenstvo úrazu elektrickým prúdom je väčšie, ak je vaše telo spojené so zemou.
- c) Nevystavujte elektrické náradie dažďu, vlhku alebo mokru. Ak vnikne do elektrického náradia voda, zvyšuje sa nebezpečenstvo úrazu elektrickým prúdom.
- d) Nepoužívajte pohyblivý prívod na iné účely. Nikdy nenoste a neťahajte elektrické náradie za prívod ani nevytrhávajte vidlicu zo zásuvky ťahom za prívod. Chráňte prívod pred horúčavou, masťou, ostrými hranami a pohyblivými časťami. Poškodené alebo zamotané prívody zvyšujú nebezpečenstvo úrazu elektrickým prúdom.
- e) Ak je elektrické náradie používané vonku, používajte predĺžovací prívod vhodný pre vonkajšie použitie. Používanie predĺžovacieho prívodu pre vonkajšie použitie obmedzuje nebezpečný úraz elektrickým prúdom.



BEZPEČNOSTĽ OSÔB

a) Pri používaní elektrického náradia buďte pozorní, venujte pozornosť tomu, čo práve robíte, sústreďte sa a triezvo uvažujte. Nepracujte s elektrickým náradím, ak ste unavení alebo ak ste pod vplyvom drog, alkoholu alebo liekov. Chvíľková nepozornosť pri používaní elektrického náradia môže viesť k vážnemu poraneniu osôb.

b) Používajte ochranné pomôcky. Vždy používajte ochranu očí. Ochranné pomôcky ako napr. Respirátor, bezpečnostná obuv s protišmykovou úpravou, tvrdá pokrývka hlavy alebo ochrana sluchu, používané v súlade s podmienkami práce, znižujú nebezpečenstvo poranenia osôb.

- c) Vyvarujte sa neúmyselného spustenia. Uistite sa, či je spínač pri zapájaní vidlice do zásuvky vypnutý. Prenášanie náradia s prstom na vypínači alebo zapájanie vidlice náradia so zapnutým spínačom môže byť príčinou nehôd.
- d) Pred zapnutím náradia odstráňte všetky nastavovacie nástroje alebo kľúče. Nastavovací nástroj alebo kľúč, ktorý ponecháte pripnutý k otáčajúcej sa časti elektrického náradia, môže byť príčinou poranenia osôb.
- e) Pracujte len tam, kam bezpečne dosiahnete. Vždy udržiavajte stabilný postoj a rovnováhu. Budete tak lepšie ovládať elektrické náradie v nepredvídaných situáciách.
- f) Obliekajte sa vhodným spôsobom. Nepoužívajte voľné odevy ani šperky. Dbajte, aby vaše vlasy, odev a rukavice boli dostatočne ďaleko od pohybujúcich sa častí. Voľné odevy, šperky a dlhé vlasy môžu byť zachycené pohyblivými časťami.
- g) Ak sú k dispozícii prostriedky pre pripojenie zariadení na odsávanie a zber prachu, zaistite, aby takéto zariadenia boli pripojené a správne používané. Použitie týchto zariadení môže obmedziť nebezpečenstvá spôsobené vznikajúcim prachom



POUŽÍVANIE A STAROSTLIVOSŤ O ELEKTRICKÉ NÁRADIE

- a) Nepreťažujte elektrické náradie. Používajte správne náradie, ktoré je určené pre vykonávanú prácu. Správne elektrické náradie bude lepšie a bezpečnejšie vykonávať prácu, na ktoré bolo skonštruované.
- b) Nepoužívajte elektrické náradie, ktoré sa nedá zapnúť a vypnúť spínačom. Akékoľvek elektrické náradie, ktoré nemožno ovládať spínačom, je nebezpečné a musí byť opravené.

c) Elektrické nářadí, příslušenství, pracovní nástroje atd. používejte v souladu s těmito pokyny a takovým způsobem, jaký byl předepsán pro konkrétní elektrické nářadí, a to s ohledem na dané podmínky práce a druh prováděné práce. Používání elektrického nářadí k provádění jiných činností, než pro jaké bylo určeno, může vést k nebezpečným situacím.



SERVIS A ZODPOVEDNOST' ZA CHYBY

Dňa 1.1.2014 nadobudol účinnosť zákon č. 89/2012 Sb. Firma Xt line s.r.o. v súlade s týmto zákonom poskytuje na Vami zakúpený výrobok zodpovednosť za chyby po dobu 24 mesiacov (u právnických osôb 12 mesiacov). Reklamácie budú posúdené naším reklamačným oddelením (pozri nižšie) a uznané bezplatne opraví servis firmy XT line s.r.o.

Miestom pre uplatnenie reklamácie je predajca, u ktorého bol tovar zakúpený. Reklamácia, vrátane odstránenia vady, musí byť vybavená bez zbytočného odkladu, najneskôr do 30 dní odo dňa uplatnenia reklamácie, pokiaľ sa predávajúci s kupujúcim nedohodnú na dlhšej lehote. Kupujúci môže uplatniť reklamáciu osobne alebo zaslaním tovaru na reklamáciu prepravnou službou na vlastné náklady, v bezpečnom balení. Zásielka musí obsahovať reklamovaný výrobok, predajné dokumenty podrobný popis závady a kontaktné údaje (spiatočná adresa, telefón). Chyby, ktoré možno odstrániť, budú opravené v zákonnej lehote 30 dní (dobu môžu po vzájomnej dohode predĺžiť). Po prejavení skrytej chyby materiálu do 6 mesiacov od dátumu predaja, ktorá sa nedá odstrániť, bude výrobok vymenený za nový (vady, ktoré existovali pri prevzatí tovaru, nie vzniknuté nesprávnym používaním alebo opotrebovaním). Na neodstrániteľné vady a vady, ktoré si je kupujúci schopný opraviť sám môžu po vzájomnej dohode uplatniť primeranú zľavu z kúpnej ceny. Nárok na reklamáciu zaniká, ak:

- výrobok nebol používaný a udržiavaný podľa návodu na obsluhu
- výrobok bol používaný v iných podmienkach alebo na iné účely, než na ktoré sú určené alebo používaním nevhodných alebo nekvalitných mazív a pod.
- škody vznikli pôsobením vonkajších mechanických, teplotných či chemických vplyvov
- chyby boli spôsobené nevhodným skladovaním či manipuláciou s výrobkom
- výrobok bol použitý nad rámec prípustného zaťaženia.

ZÁRUKA SA NEVZŤAHUJE NA PRÍSLUŠENSTVO



PRÍPRAVA PRÁCE A SPUSTENIE

Varovanie:

Používajte vhodnú kombináciu vodiacej lišty a pílovej reťaze. Používanie nevhodných kombinácií môže spôsobiť zranenie.

Bezpečnostné varovanie pre prácu s bezdrôtovou reťazovou pilou

1. Ak je píla v prevádzke, udržiajte všetky časti tela v dostatočnej vzdialenosti od pílovej reťaze. Pred spustením zariadenia skontrolujte, že pílový reťaz nie je v kontakte so žiadnym predmetom. Nepozornosť pri práci s reťazovou pilou môže mať za následok zachytenie častí oblečenia alebo končatín do pílovej reťaze.
2. Vždy držte pílu svojou pravou rukou za zadnú rukoväť (madlo) a ľavou rukou za prednú rukoväť (madlo). Úchop zariadenie opačným spôsobom zvyšuje riziko osobného zranenia a nie je dovolený.
3. Držte elektrické zariadenia len za na to určené odizolované povrchy pre prípad, že by došlo k prerezaniu skrytého elektrického vedenia. Píla, pri ktorej manipulácii dôjde k prerezaniu vodiče pod prúdom môže ďalej viesť elektrický prúdom cez svoje kovové časti a vystaviť tak obsluhu tohto zariadenia riziku úrazu elektrickým prúdom.
4. Používajte pomôcky na ochranu zraku a sluchu. Ďalej sú odporúčané ďalšie ochranné pomôcky, ako sú ochrana hlavy, rúk, nôh a chodidiel. Vhodný pracovný odev znižuje riziko úrazu vplyvom odlietajúcich úlomkov materiálu alebo náhodného kontaktu s pílovým reťazou.
5. Nepoužívajte pílu pri výškových prácach na vyrastené strome a v korunách stromov. Manipulácia s pilou pri výškových prácach môže viesť k zraneniu.
6. Vždy dbajte na správne postavenie a stabilitu pri manipulácii so zariadením. Používajte pílu iba pri postoji na stabilnom, pevnom a rovnom podklade. Klzké alebo nestabilné podklady, ako napr. Rebríky spôsobujú straty rovnováhy alebo kontroly nad zariadením.

7. Pri rezaní vetví pamätajte na možnosť ich vymršteniu po uvoľnení napätia prerezaním vlákien dreva. Toto môže viesť k zasiahnutiu obsluhy píly alebo strate kontroly nad pílou.

8. Venujte zvýšenú pozornosť rezanie tenkých vetiev a kmienkov, pretože krehký materiál môže byť zachytený reťazou, vymrštený proti obsluhu zariadenia a spôsobiť tak stratu rovnováhy.

9. Zariadenie prenášajte iba, ak je mimo prevádzky, pílový reťaz je smerom od tela a zariadení držte za jeho prednú rukoväť. Pri prenášaní alebo skladovaní zariadení vždy nasadzujte na pílovú lištu jej ochranný kryt. Správna manipulácia s pílou znižuje pravdepodobnosť náhodného kontaktu cudzích predmetov s pílovým reťazou.

10. Dodržujte pokyny týkajúce sa mazanie, napínanie reťaze a výmeny príslušenstva. Nesprávne napnutá a premazaná reťaz môže prasknúť alebo zvyšovať riziko spätného rázu.

11. Udržujte všetky rukoväte suché, čisté a chráňte ich pred olejom a masťou. Mastné a olejom postriekané rukoväte sú klzké a vedú k strate kontroly nad zariadením.

12. Nerežte iný ako drevený materiál. Nepoužívajte pílový reťaz na účely, na ktoré nebol skonštruovaný. Napríklad: nepoužívajte pílu na rezanie plastov, muriva a nedrevených stavebných materiálov. Používanie zariadení na iné účely, než na ktoré bolo skonštruované, môže viesť k nebezpečným situáciám.

13. Príčiny spätného rázu a ochrana obsluhujúceho pred spätným rázom: Spätný ráz sa môže objaviť vtedy, keď je predná časť pílovej lišty (špička) v kontakte s predmetom alebo ak dôjde k zovretiu píly v rezanom drevenom materiáli. Kontakt špičky lišty s rezaným predmetom môže v určitých prípadoch spôsobiť náhlu spätnú reakciu, po ktorej môže dôjsť k vymršteniu vodiacej lišty smerom nahor a proti obsluhu zariadenia. Zovretie reťaze pozdĺž hornej hrany vodiacej lišty môže zatlačiť vodiacu lištu silne smerom vzad smerom k obsluhu zariadenia. Akákoľvek z týchto spomínaných situácií môže spôsobiť stratu kontroly nad zariadením, čo môže ďalej viesť k vážnemu osobnému zraneniu. Nespoliehajte vždy iba na bezpečnostné prvky zabudované vo vašom zariadení. Ako užívateľ nástroje s reznou reťazou dbajte aj ďalších opatrení a krokov, ktoré môžu napomôcť používaniu tohto zariadenia bezpečne a bez nehôd. Spätný ráz je následok nesprávnej manipulácie so zariadením a / alebo nesprávneho zvoleným prístupom k práci či nesprávnymi podmienkami a jeho riziko môže byť znížené dodržiavaním nasledujúcich pokynov:

Udržujte pevný úchop, prsty na rukách pevne zovrite rukoväte píly oboma rukami a postavte sa tak, aby ste boli schopní ustáť prípadnú silu spätného rázu. So spätným rázom zariadenia je možné sa vyrovnáť tým, že obsluha zariadenia dodržiava správne pokyny pre manipuláciu. Neodkladajte pílu, ak je pílový reťaz v pohybe.



Nepreceňujte svoje sily a nerežte materiály vyššie než v úrovni ramenách. Týmto sa dá predchádzať náhodnému kontaktu špičky lišty s materiálom a umožňuje lepšiu kontrolu nad pílou v neočakávaných situáciách.

Používajte iba náhradné výmenné lišty a reťaze uvedené a odporúčané výrobcom zariadenia. Nevhodné výmenné lišty a reťaze môžu spôsobiť pretrhnutie reťaze a / alebo spätný ráz.

Dodržiavajte pokyny výrobcu pre brúsenie a údržbu zariadení. Zníženie výšky rozstupu môže zvyšovať riziko vzniku spätného rázu.

14. Pred začatím pracovného úkonu vždy skontrolujte, že je pílový reťaz v zodpovedajúcom stave a že vyhovuje príslušným bezpečnostným štandardom. Najmä dbajte na to, aby:

reťazová brzda pracovala správne
rozbehová brzda pracovala správne
vodiaca lišta a kryt pastorka boli správne upevnené
bol pílový reťaz správne nabrúsený a napnutý v súlade so všetkými štandardmi.

15. Pred spustením zariadenia odstráňte z pílovej lišty kryt pílového reťaze. V prípade spustenia zariadenia s nasadeným krytom reťaze môže mať za následok vymršteniu kryt vpred a možné osobné zranenie alebo poškodenie predmetov v blízkosti obsluhu.

Varovanie: Nedovoľte, aby vám oboznámenie sa a skúsenosti s prácou s týmto zariadením znížili úsudok a dodržiavanie všetkých bezpečnostných pokynov týkajúcich sa manipulácie s týmto zariadením. Nesprávne používanie alebo nedodržiavanie bezpečnostných pokynov uvedených v tomto manuáli môžu spôsobiť vážne zranenia.

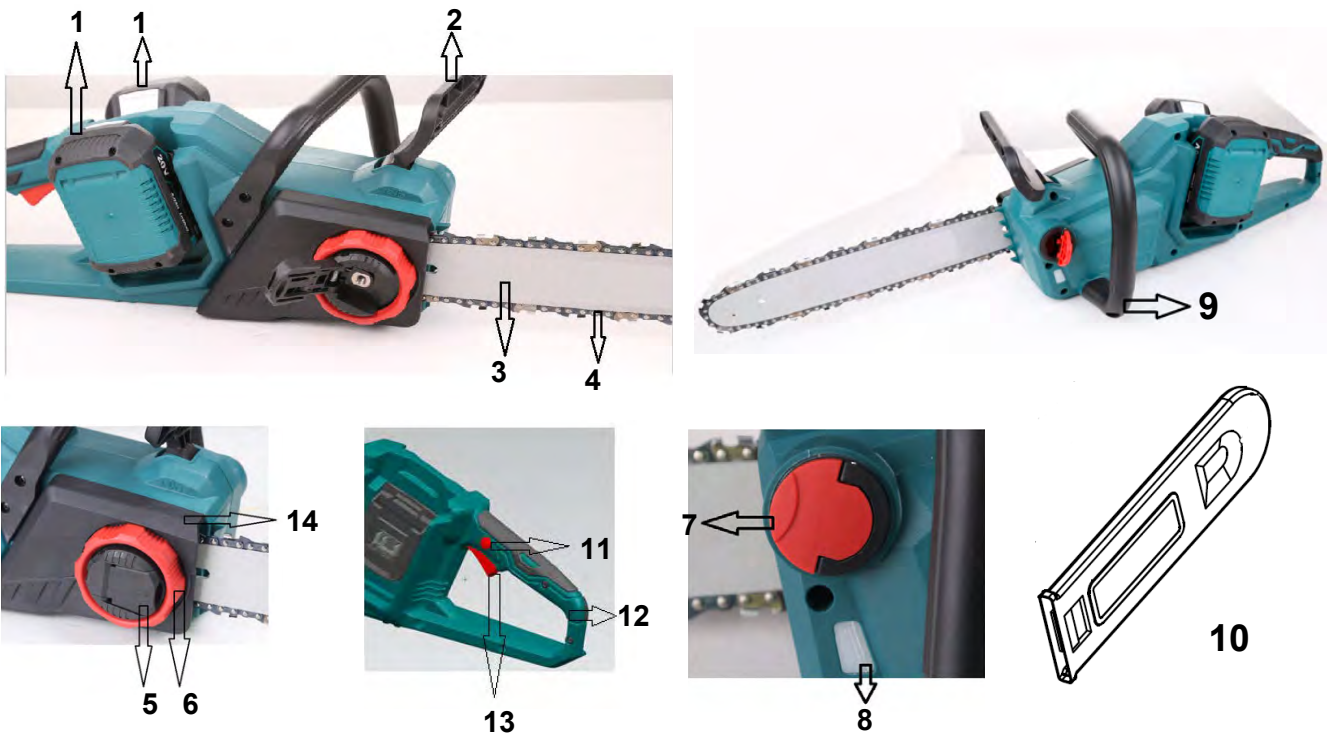

- | | | | |
|----|----------------------------|-----|---------------------------|
| 1. | Akumulátor | 8. | Ukazovateľ hladiny oleja |
| 2. | Istíci brzda | 9. | Predná rukoväť |
| 3. | Vodiaca lišta | 10. | Kryt pílovej lišty |
| 4. | Pílový reťaz | 11. | Istiace tlačidlo |
| 5. | Páčka | 12. | Zadná rukoväť |
| 6. | Gombík nastavenia napnutia | 13. | Hlavný prevádzkový spínač |
| 7. | Viečko olejovej nádrže | 14. | Kryt pastorka |

obsluhu

Pozor: Pred vykonaním akejkoľvek zmeny nastavenia alebo kontroly funkčnosti zariadení sa vždy uistite, že je zariadenie vypnuté, batérie je zo zariadenia odstránená a predný kryt rukoväte je posunutý vpred.

Varovanie: Pre vašu bezpečnosť je toto zariadenie vybavené istiacim tlačidlom, ktoré bráni zariadení v neočakávanom (náhodnom) spustení. Vždy používajte zariadenie za stlačení ako hlavného prevádzkového spínača, tak i istiaceho tlačidla. Ak zariadenie nepracuje správne, nepoužívajte ho a vráťte ho do nášho autorizovaného servisného centra, aby sa mohli vykonať náležité opravy.

Varovanie: Nikdy neprelepujte alebo nevyraďujte z prevádzky funkciu istiaceho tlačidla. Pozor: Pred pripojením akumulátora k zariadeniu vždy skontrolujte, či hlavný prevádzkový spínač funguje správne a po stlačení sa sám vracia do polohy "OFF" (vypnuté).

Poznámka: Nepokúšajte sa stlačiť hlavný prevádzkový spínač silou bez predchádzajúceho stlačenia istiaceho tlačidla. Toto môže spôsobiť poškodenie tlačidla.



Funkcia istiaceho tlačidla spočíva v zamedzení náhodného stlačení hlavného prevádzkového spínača a následnému spustenie zariadenia. Pre spustenie zariadenia najskôr stlačte istiace tlačidlo a potom hlavný prevádzkový spínač. Pre vypnutie zariadenia hlavný prevádzkový spínač jednoducho opäť uvoľnite.

Kontrola reťazovej brzdy

Pozor: Pri spúšťaní držte pílu oboma rukami. Držte zadnú rukoväť zariadenia svojou pravou rukou a prednú rukoväť svoju ľavou rukou. Pílová lišta a reťaz nesmie byť pred spustením zariadenia v kontakte so žiadnym predmetom. Pozor: Pokiaľ nedôjde k zastaveniu pohybu reťaze ihneď po vykonaní nasledujúceho testu, v žiadnom prípade pílu ďalej nepoužívajte a kontaktujte naše autorizované servisné centrum.

1. Stlačte istiace tlačidlo a potom hlavný prevádzkový spínač. Pílový reťaz sa okamžite roztočí.
2. Pomocou dlane vašej ruky zatlačte na kryt prednej rukoväti smerom vpred. Pílový reťaz by sa mal okamžite zastaviť.

Kontrola rozbehové brzdy

Pozor: Ak sa pílový reťaz nezastaví do 1 sekundy od vykonania nasledujúceho testu, pílu ďalej nepoužívajte a kontaktujte naše autorizované servisné centrum.

Spustite pílu a potom úplne uvoľnite hlavný prevádzkový spínač. Pílový reťaz sa musí plne zastaviť najneskôr do 1 sekundy.

inštalácia

Pozor: Pred vykonávaním akýchkoľvek úprav sa vždy uistite, že je zariadenie vypnuté a akumulátor je zo zariadenia odpojený.

Pozor: Nedotýkajte sa pílového reťaze holými rukami. Pri manipulácii s reťazou vždy používajte rukavice. Odstránenie a inštalácia pílového reťaze

Pozor: Po predchádzajúcej manipulácii so zariadením sú vodiaca lišta aj reťaz horúce. Pred vykonávaním akejkoľvek údržby alebo zmeny nastavenia nechajte zariadenie dostatočne vychladnúť.

Pre odstránenie pílového reťaze postupujte nasledovne:



1. Držte páčku za jej okolité okraje a vytiahnite ju smerom nahor.
2. Otáčajte páčkou proti smeru hodinových ručičiek, ak sa neuvolní kryt ozubeného kolesa.
3. Odstráňte kryt pastorka, potom odstráňte pílový reťaz a vodiacu lištu z tela zariadenia.

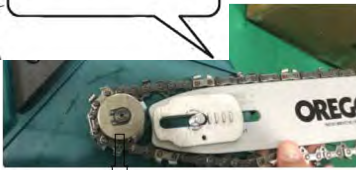
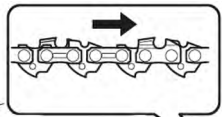

**ozubené
koliesko**

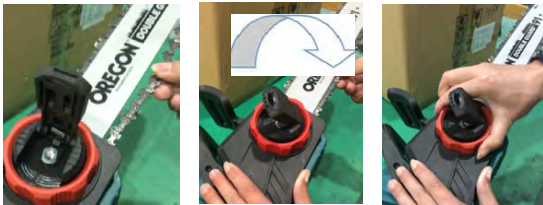
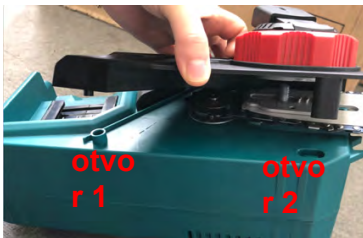

Pre inštaláciu pílového reťaze postupujte nasledovne:

1. Uistite sa, že je reťaz nastavený v správnom smere otáčania. Značka v tvare šípky na reťazi ukazuje správny smer otáčania.
2. Na jednom konci upevnite reťaz k hornej strane vodiacej lišty a druhý koniec okolo ozubeného kolesa.
3. Navlečte reťaz na vodiacu lištu po celej jej dĺžke.

4. Umiestnite kryt pastorka späť na telo zariadenia a zarovnajte oba dva otvory krytu s otvormi v tele zariadení (viď obrázok).

5. Otáčajte gombíkom pre nastavenie pnutia v smere hodinových ručičiek a skontrolujte napnutie reťaze. Otáčajte gombíkom ďalej, kým nedocielite požadovaný napnutie. Pre kontrolu správneho nastavenia napnutia reťaze potiahnite pílový reťaz silou približne 1kg. Napnutie reťaze je nastavené správne, ak sa medzi pílovým reťazou a vodiacou lištou objavia medzera o veľkosti 5-7mm (pozri nižšie).

6. Otáčajte páčkou v smere hodinových ručičiek, kým nie je kryt pastorka zaistený a potom vráťte páčku do pôvodnej polohy.

Nastavenie napnutie reťaze

Pozor: Výmenu, odstránenie a inštaláciu pílového reťaze vykonávajte na čistom mieste bez prítomnosti pilín a ďalších podobných nečistôt.

Pozor: Nenapínajte pílový reťaz viac ako je nutné. Prílišné napnutie reťaze môže spôsobiť jeho pretrhnutia, opotrebenie vodiacej lišty a poškodenie gombíka pre nastavenie napnutia. Pozor: Reťaz, ktorý je nedostatočne napnutý (príliš voľný) sa môže z vodiace lišty uvoľniť a spôsobiť tak zranenie.

Novo inštalovaný reťaz sa po určitej dobe používania mierne predĺži. Napnutie reťaze často kontrolujte.

1. Stlačte a plne otvorte páčku až po počuteľné cvaknutie. Otočte páčkou mierne proti smeru hodinových ručičiek a ľahko tým povoľte kryt pastorka.



2. Otáčajte gombíkom pre nastavenie napnutia v smere hodinových ručičiek pre utiahnutie reťaze, kým spodná strana reťaze nezapadne do koľajnice vodiacej lišty (viď obrázok).

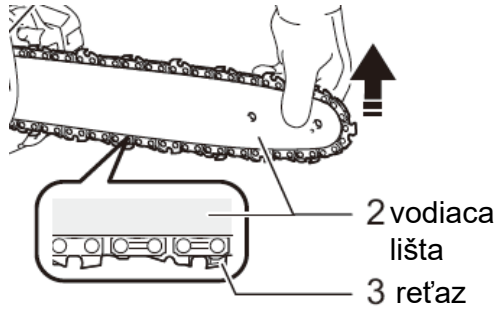

3. Lahko pridržavajte vodiacu lištu a utiahnite kryt pastorka. Uistite sa, že pílový reťaz nie je na svojej spodnej strane uvoľnený.

4. Vráťte páčku do pôvodnej polohy.

Uistite sa, že pílový reťaz prilieha k spodnej strane vodiacej lišty.

mazanie

Píla je automaticky premazávaná, zatiaľ čo je v prevádzke. Pravidelne kontrolujte množstvo oleja v nádrži pomocou ukazovateľa hladiny oleja.

Pre doplnenie oleja položte zariadenie na jeho bočnú stranu a odstráňte viečko olejovej nádrže. Správne množstvo oleja činí 160ml. Po doplnení oleja do nádrže sa uistite, že je olejová zátka správne upevnená na svojom pôvodnom mieste.

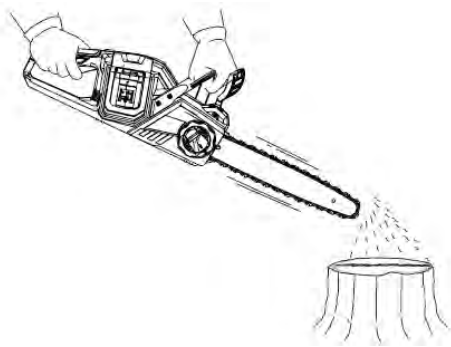

Po doplnení oleja držte pílu vo väčšej vzdialenosti od rezaného stromu. Spustite pílu a chvíľu počkajte, než je opäť dosiahnutá správna lubrikácie.

Poznámka: Ak dolievate mazací olej prvýkrát alebo po tom, čo došlo k úplnému vyprázdneniu olejovej nádrže, dolejte olej až po dolný okraj ústia nádrže. Funkcia mazania môže byť v opačnom prípade narušená.

Poznámka: Nikdy nepoužívajte olej, v ktorom sa nachádza prach a iné časti alebo nestabilné olej.

Poznámka: Pri prerezávaní stromov používajte botanický olej.

Mínérálny olej môže poškodiť stromy.

Poznámka: Pred rezaním sa vždy uistite, že je zátka olejovej nádrže na svojom mieste a správne upevnená.

Práca s reťazovou pílou

Pozor: Obsluha, ktorá používa pílu prvýkrát by v rámci minimálnej praxe mala vykonávať rezanie na podporných konštrukciách, ako sú kolísky a podpery.

Pozor: Pri rezaní predrezaného reziva používajte bezpečnostné podpery (napr. Kolísky). Nedržte si rezaný obrobok pomocou vlastných nôh a nedovoľte nikomu, aby obrobok pri rezaní pridržoval svojimi rukami.

Poznámka: Upevnite okrúhle kusy reziva tak, aby ste zabránili v ich otáčaní.

Poznámka: Udržujte všetky časti tela v dostatočnej vzdialenosti od pílového reťaze, pokiaľ je motor zariadenia v prevádzke.

Pozor: Držte pílu pevne oboma rukami, pokiaľ je motor zariadenia v prevádzke.

Pozor: Nepreceňujte sa. Vždy udržiavajte stabilný postoj a rovnováhu.

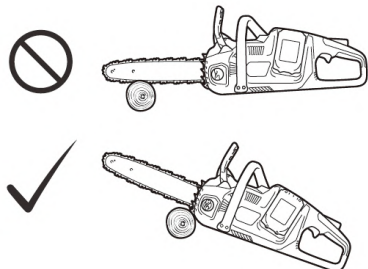

Poznámka: Zariadením nikdy nehádzte a nepúšťajte na zem. Poznámka: Nezakrývajte vetracie otvory zariadenia. Priložte spodnú hranu píly k vetve, ktorú si prajete odrezat' pred tým, než zariadenie spustíte. V opačnom prípade môže dôjsť k rozkmitaniu vodiace lišty, čo môže mať za následok zranenie obsluhy. Nechajte pílu pracovať vlastnou váhou a režete drevený materiál jednoducho smerom zhora nadol.

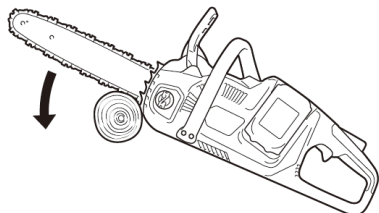

Ak nie je možné rezivo prerezať jedným ťahom, vyvíjajte mierny tlak na rukoväť píly, pokračujte v rezaní a posuňte pílu mierne späť. Potom priložte hroty nárazníka o niečo nižšie k rezive a dokončite rez pozdvihnutím rukoväte.

technika vzpieranie

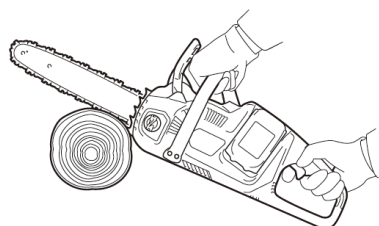

1. Priložte spodnú hranu píly k rezive.
2. Kým je píla spustená, zarežte do reziva za pomocou nadvihnutie zadnej rukoväti a prednú rukoväť použite ako vodiaci. Používajte tak touto technikou predné hroty nárazníka ako čap.
3. Pokračujte v rezaní vyvíjaním mierneho tlaku na prednú rukoväť, zatiaľ čo je zadná časť píly mierne nadvihnutie. Posuňte hroty nárazníka nižšie do reziva a opäť pozdvihnute prednú rukoväť.

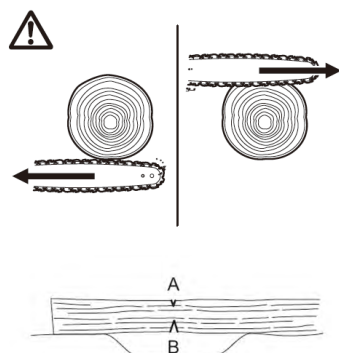

Poznámka: Ak vykonávate viac rezov za sebou, príležitostne pílu vypnite a nechajte odpočinúť.

Pozor: Vždy, keď je horná hrana vodiacej lišty používaná na rezanie, môže dôjsť k vychýleniu píly vašim smerom, pokiaľ dôjde k zaseknutiu reťaze. Z tohto dôvodu režete iba spodnou hranou pílovej lišty, aby nemohlo dôjsť k vychýleniu píly vašim smerom, ale naopak smerom od vás.

Pri rezaní dreva, v ktorom je prítomné pnutie, rozrežte najprv zaťaženú stranu (B). Potom dokončite rezom na zaťaženú stranu (A). Týmto bude zamedzené zaseknutie lišty.

odvetvovanie

Pozor: Odvetvovanie smie byť vykonávané len skúsenými pracovníkmi. Rizikom je tu nebezpečenstvo spätného rázu.

Pri vykonávaní odvetvovaní používajte kmeň stromu ako podperu pre pílu, pokiaľ je to možné. Nerežte iba koncom vodiacej lišty, pretože je týmto zvyšované riziko spätného rázu. Venujte zvláštnu pozornosť vetvám, v ktorých sa vyskytuje pnutie. Neodrezávajte nepodopretej vetvy smerom zospodu. Pri vykonávaní odvetvovaní nestojte na kmeni vyťaženom stromu.

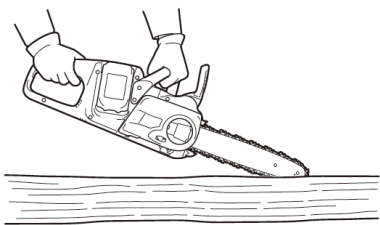

Ponáranie a paralelné rez

Pozor: ponáranie a paralelné rez smú byť vykonávané iba obsluhou so špeciálnym tréningom. Možnosť výskytu spätného rázu predstavuje riziko zranenia. Prevádzajte paralelný rez pri čo najmenšom uhle j to možné. Vezmite do úvahy, že predné hroty nárazníka nemôžu byť pri tomto type reze využité.

výrub

Pozor: Výrub sa smie vykonávať iba tréningom obsluhou zariadenia.

Tento typ pracovného úkonu je nebezpečný. Vezmite do úvahy miestne nariadenia a predpisy, ak sa chystáte skácať strom.

Pred začatím výrub sa uistite, že:

v blízkosti sa nachádza iba osoby, ktoré sa zúčastňujú úkonu výrub

všetky osoby, zúčastňujúce sa úkonu výrub majú voľnú únikovú cestu v rozmedzí približne 45 ° oboma smermi od osi výrub. Zvážte aj ďalšie riziká, ako sú zakopnutie o elektrické káble a pod. U základy kmeňa a sa nenachádza žiadny cudzie predmety, korene a konáre vo vzdialenosti 2 a pol dĺžky píleného stromu sa nenachádza žiadne osoby ani predmety v smere, v ktorom má dôjsť k spílenie takého stromu.

zohľadnite a zvážte, prosím, nasledujúce parametre týkajúce sa každého stromu:

smer prehnutie

voľné alebo suché konáre

výška stromu

prirodzený previs

ak je strom ztrouchnivělý alebo nie

Zohľadnite rýchlosť a smer vetra. Nevykonávajúte výrub stromov, ak sú poryvy vetra veľmi silné. Orezávanie koreňov. Začnite s najväčšími odrezky. Najskôr vykonajte zvislý rez, potom vodorovný.

Stojte na strane píleného stromu. Udržujte oblasť voľnú od zadnej strany stromu až po uhol 45 ° v oboch smeroch od osi stromu (viď. Obrázok "oblasť stínania"). Dávajte pozor na padajúce konáre.

Pred začatím výrub je nutné najprv stanoviť a vytýčiť únikové cesty. úniková cesta

musí byť vytýčená smerom späť a diagonálne k zadnej časti pomyselnéj priamky, v ktorej je očakávaný pád skáčeného stromu. (Vid' obrázok).

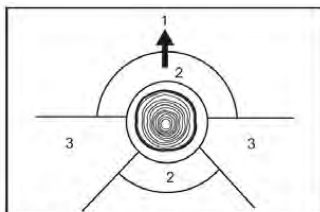

1. smer padania

2. nebezpečná zóna

3. voľná zóna

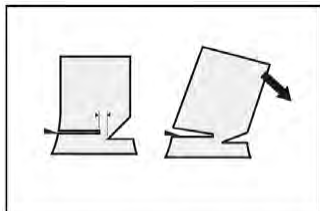
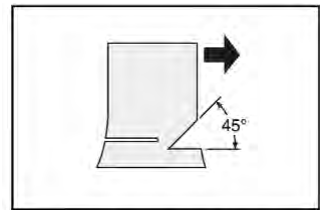

Pri pílení stromu postupujte nasledovne:

1. Vyrežte klin čo najbližšie k zemi je to možné. Najskôr vykonajte vodorovný rez do hĺbky 1/5 až 1/3 priemeru kmeňa. Nerežte klin príliš zoširoka. Potom urobte diagonálne rez.
2. Zadné rez vykonajte o niečo vyššie než je vyrezaný klinový rez. Zadný rez musí byť presne vodorovný. Ponechajte približne vzdialenosť 1/10 priemeru kmeňa medzi zadným rezom a vyrezaným klinom. Drevené vlákna v neproříznuté časti kmeňa fungujú ako pánt. Včas vložte do zadného rezu pomocnej klíny.

prenášanie zariadenia

Pred prepravou a prenášaním zariadenia vždy zaistite reťazovou brzdou a odstráňte batérie. Ďalej nainštalujte ochranný kryt vodiacej lišty.

údržba

Pozor: Pred vykonávaním kontroly alebo údržby sa vždy uistite, že je zariadenie vypnuté a batérie sú zo zariadenia vybraté.

Pozor: Pri vykonávaní kontroly alebo údržby vždy používajte ochranné rukavice.

Poznámka: Nikdy nepoužívajte látky ako je benzín, petrolej, riedidlo, alkohol a pod. Môžu spôsobiť odfarbenie, poškodenie alebo deformáciu častí.

Brúsenie pílového reťaze

Pílová reťaz nabrúste, ak:

sa objavujú múčne piliny pri rezaní vlhkého reziva

reťaz prestupuje rezivom veľmi ťažko, aj napriek vyvíjanie silného tlaku

reťaz je zjavne poškodený

píla má pri rezaní tendenciu uhýbať doľava alebo doprava (to je spôsobené nerovnomerným

nabrúsením pílového reťaze alebo poškodením iba jednej zo strán)

Reťaz sa snažte brúsiť len ľahko, ale často. Pre rutinné brúsenie postačí dva alebo tri ťahy pilníkom. Ak bol reťaz brúsený opakovane už niekoľkokrát, nechajte si ho nabrúsiť naším autorizovaným servisným centrom.

Čistenie vodiacej lišty

Počas manipulácie s náradím sa v drážke vodiacej lišty usadzujú odrezky a piliny. Tie môžu upchať drážku lišty a narušiť tak mazanie lišty. Vyčistite lištu a odstráňte z nej nečistoty, odrezky a piliny zakaždým, keď vykonávate brúsenie pílového reťaze.

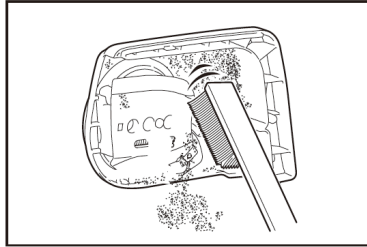
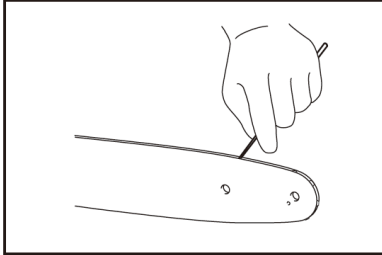

Čistenie krytu pastorka

Vo vnútri krytu pastorka sa vplyvom používania usadzujú odrezky a piliny. Odmontujte kryt pastorka a pílový reťaz a vyčistite tieto od nečistôt, usadenín a pilín.

Čistenie olejového mazacieho otvoru

Počas používania zariadenia sa v olejovom mazacom otvore môžu usadzovať malé nečistoty, prach a piliny. Tieto častičky môžu narušiť správnu funkciu olejového mazania a spôsobiť nedostatočnú lubrikáciu celého pílového reťaze. Ak funkcia mazania neprebíha správne na hornej strane vodiacej lišty, vyčistite olejový mazací otvor nasledujúcim spôsobom:

1. Odmontujte kryt pastorka a pílový reťaz zo zariadenia.
2. Odstráňte nahromadený prach, piliny a nečistoty pomocou tenkého plochého skrutkovača alebo podobného nástroja.



3. Vložte do zariadenia batériu. Stlačte hlavný prevádzkový spínač a nechajte nahromadený prach a nečistoty odplaviť preč ďalším uvoľnením mazacieho oleja.
4. Vyberte zo zariadenia batériu. Znovu nainštalujte pílový reťaz a kryt pastorka na pôvodné miesto.

výmena pastorka

Pozor: Opatrebný pastorok spôsobí poškodenie nového pílového reťaze. V takom prípade nechajte pastorok vymeniť.

Pred inštaláciou nového pílového reťaze skontrolujte stav pastorka.

Pri výmene pastorka používajte vždy nový upínací skrutku.

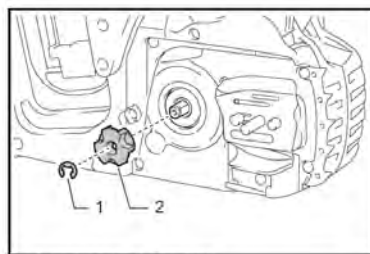
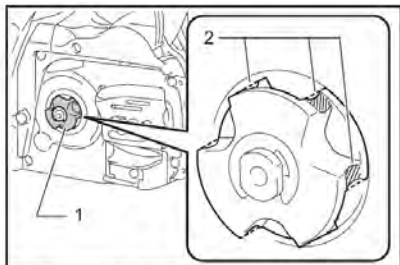

Poznámka: Uistite sa, že je pastorok nainštalovaný tak, ako je ukázané na obrázku.

skladovanie náradie

1. Pred ukladaním zariadenie očistite. Odstráňte všetky nečistoty, prach a piliny po odmontovaní krytu pastorka.
2. Po vyčistení zariadenia ho nechajte bežať naprázdno a nechajte premazať reťaz a vodiacu lištu.
3. Zabezpečte vodiacu lištu pomocou ochranného krytu.
4. Vyprázdňte olejovú nádrž.

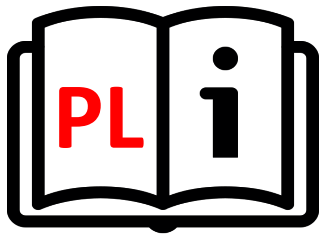

XTline
PROFESSIONAL TOOLS

INSTRUKCJA OBSŁUGI

XT102870

PIŁA ŁAŃCUCHOWA AKU
BRUSHLESS



Napięcie:	36V
Striedavý motor:	64
Prędkość łańcucha:	0-19 m/s.
Długość prowadnicy:	350mm
Skok:	3/8"
Hamulec bezpieczeństwa:	TAK
Automatyczne smarowanie łańcucha	
Pręt i łańcuch Oregon	





BEZPIECZEŃSTWO ELEKTRYCZNE

- a) Wtyczka przewodu zasilającego powinna zawsze pasować do gniazda. Nigdy nie należy modyfikować gniazda. Nie należy używać koncentratorów. Niezmodyfikowane wtyczki i odpowiednie gniazda zmniejszają ryzyko porażenia prądem.
- b) Należy zapobiegać kontaktowi ciała z powierzchniami przewodzącymi prąd, aby uniknąć ryzyka porażenia prądem.
- c) Nie należy wystawiać urządzenia na działanie deszczu lub wilgoci. Obecność wody w urządzeniu elektrycznym znacznie zwiększa ryzyko porażenia prądem.
- d) Nie należy przykładać nadmiernej siły do przewodu. Przechowywać przewód z dala od źródeł ciepła, olejów, ostrych krawędzi lub ruchomych części. Uszkodzony przewód zwiększa ryzyko porażenia prądem.
- e) W przypadku pracy na zewnątrz należy rozważyć zastosowanie przedłużacza przeznaczonego do użytku na zewnątrz. Użycie przedłużacza do użytku na zewnątrz zmniejsza ryzyko porażenia prądem.
- f) Zaleca się stosowanie ziemnozwarciowego przerywacza obwodu (GFCI) podczas pracy w mokrym środowisku. Stosowanie GFCI zmniejsza ryzyko porażenia prądem.
- g) Podwójnie izolowane urządzenie jest wyposażone w uziemioną wtyczkę (jeden wtyk jest szerszy od drugiego). Jeśli złącze nie jest w pełni dopasowane do gniazda, należy przekręcić wtyczkę. Nie należy w żaden sposób modyfikować wtyczki. Podwójna izolacja eliminuje potrzebę uziemienia przewodu zasilającego i systemu zasilania.



BEZPIECZEŃSTWO OSOBISTE

- a) Należy zachować czujność i nie używać urządzenia pod wpływem alkoholu.
- b) Należy używać okularów ochronnych oraz maski na twarz lub maski przeciwpyłowej. Należy używać środków ochrony osobistej do ochrony słuchu, kasku i obuwia ochronnego.
- c) Należy unikać niezamierzonego uruchomienia. Przed podłączeniem do źródła zasilania lub akumulatora należy upewnić się, że przełącznik znajduje się w pozycji OFF.
- d) Należy ubierać się prawidłowo. Nie należy nosić luźnej odzieży lub biżuterii. Mogą one zostać pochwycone przez ruchome części urządzenia.
- e) Należy wyjmować narzędzia regulacyjne i klucze. Narzędzie lub klucz pozostawiony na obracającej się części urządzenia może spowodować obrażenia ciała.
- f) Nie należy nadmiernie się schylać. Prawidłowa postawa i równowaga przez cały czas pozwalają na lepszą kontrolę nad urządzeniem w nieoczekiwanych sytuacjach.
- g) Należy używać wyłącznie zatwierdzonych środków ochrony osobistej.



OBSŁUGA I KONSERWACJA

- a) Nie należy przykładać nadmiernej siły do urządzenia.
- b) Nie należy korzystać z urządzenia, jeśli przełącznik ON/OFF nie działa prawidłowo.
- c) Przed dokonaniem jakichkolwiek regulacji, wymianą akcesoriów lub przechowywaniem urządzenia należy odłączyć wtyczkę od gniazda i/lub akumulator urządzenia. Takie zapobiegawcze środki ostrożności zmniejszają ryzyko przypadkowego uruchomienia urządzenia.
- d) Nieużywane urządzenie powinno być przechowywane w miejscu niedostępnym dla gości i dzieci.
- e) Należy zachować ostrożność przy posługiwaniu się urządzeniem. Należy sprawdzić, czy części obrotowe nie są odkształcone lub zakleszczone, jakiegokolwiek części nie są uszkodzone lub nie występują inne warunki, które mogą mieć wpływ na pracę urządzenia.
- f) Części urządzenia powinny być sprawne i czyste, aby zapewnić lepsze i bezpieczniejsze działanie. Prawidłowo konserwowane części są mniej podatne na zanieczyszczenia i mogą być skuteczniej kontrolowane.
- g) Należy używać wyłącznie sprzętu zalecanego przez producenta danego modelu. Modyfikacje i akcesoria stosowane w urządzeniu mogą być niebezpieczne w przypadku używania z innym modelem.

Gwarancja nie obejmuje akcesoriów!

Ogólne instrukcje dotyczące bezpieczeństwa i ochrony przed zranieniem

UWAGA! Podczas korzystania z elektronarzędzi jest niezbędne przeczytanie instrukcji przeciwpożarowej oraz instrukcji obsługi urządzeń elektrycznych chroniących przed porażeniem prądem elektrycznym. Wykonaj następujące podstawowe środki ostrożności.

CZYNNOŚCI PRZED PRZYSTĄPIENIEM DO PRACY



PRZYGOTOWANIE I URUCHOMIENIE PRACY

Miejsce pracy

1. Utrzymuj miejsce pracy w czystości i dobrze oświetlone. Zaśmieczone i ciemne obszary sprzyjają wypadkom.
2. Nie używaj elektronarzędzi w przestrzeniach zagrożonych

wybuchem, na przykład w obecności łatwopalnych cieczy, gazów lub pyłu. Elektronarzędzia wytwarzają iskry, które mogą zapalić pył lub opary.

3. Trzymaj dzieci i osoby postronne z daleka podczas obsługi elektronarzędzia. Rozproszenie uwagi może spowodować utratę kontroli

Zasady bezpieczeństwa piły łańcuchowej akumulatorowej

1. Trzymaj wszystkie części ciała z dala od łańcucha piły, gdy pilarka pracuje. Przed uruchomieniem piły łańcuchowej upewnij się, że łańcuch nie dotyka niczego. Chwila nieuwagi podczas pracy piłami łańcuchowymi może spowodować zaplątanie się odzieży lub ciała w łańcuch piły.
2. Zawsze trzymaj pilarkę prawą ręką na tylnym uchwycie, a lewą ręką na przednim uchwycie. Trzymanie piły łańcuchowej w odwróconej konfiguracji dłoni zwiększa ryzyko obrażeń ciała i nigdy nie należy tego robić.
3. Trzymaj elektronarzędzie wyłącznie za izolowane powierzchnie chwytne, ponieważ łańcuch piły może stykać się z ukrytym okablowaniem. Łańcuchy piły stykające się z drutem pod napięciem mogą sprawić, że odsłonięte metalowe części elektronarzędzia znajdą się pod napięciem i mogą doprowadzić do porażenia prądem elektrycznym.
4. Noś okulary ochronne i naszniki. Zalecane jest dodatkowe wyposażenie ochronne głowy, rąk, nóg i stóp. Odpowiednia odzież ochronna zmniejszy obrażenia ciała na skutek odłamków lub przypadkowego kontaktu z łańcuchem piły.
5. Nie obsługuj piły łańcuchowej na drzewie. Działanie piły łańcuchowej na drzewie może spowodować obrażenia ciała.
6. Zawsze utrzymuj prawidłową postawę i używaj piły łańcuchowej tylko podczas stania na stałej, bezpiecznej i równej powierzchni. Śliskie lub niestabilne powierzchnie, takie jak drabiny, mogą powodować utratę równowagi lub kontrolę piły łańcuchowej.
7. Podczas cięcia naprężonej gałęzi należy uważać na odskoczenie. Kiedy napięcie włókien drzewnych zostanie zwolnione, kończyna obciążona sprężyną może uderzyć operatora i / lub wypuścić piłę spod kontroli.
8. Zachowaj szczególną ostrożność podczas cięcia sadzonek. Smukły materiał może złapać łańcuch piły spowodować stratę równowagi.
9. Przenoś piłę łańcuchową za przedni uchwyt, gdy jest ona wyłączona i znajduje się z dala od ciała. Podczas transportu lub przechowywania piły łańcuchowej zawsze zakładaj osłonę przewodniczą. Właściwe obchodzenie się z piłą łańcuchową zmniejszy prawdopodobieństwo przypadkowego kontaktu z ruchomym łańcuchem piły.
10. Postępuj zgodnie z instrukcjami dotyczącymi smarowania, napinania łańcucha i wymiany akcesoriów. Nieprawidłowo napięty lub nasmarowany łańcuch może pęknąć lub zwiększyć szansę na odrzut.

11. Utrzymuj uchwyty suche, czyste i wolne od oleju i smaru. Tłuste, oleiste ręczki są śliskie i mogą powodować utratę kontroli.

12. Tnij tylko drewno. Nie używaj piły łańcuchowej do celów niezgodnych z przeznaczeniem. Na przykład: nie używaj piły łańcuchowej do cięcia plastikowych, murowanych lub innych niż drewniane materiałów budowlanych. Używanie piły łańcuchowej do czynności innych niż zamierzone może doprowadzić do niebezpiecznej sytuacji.

13. Przyczyny odrzutu i zapobieganie odrzutowi: Odrzut może wystąpić, gdy nos lub końcówka prowadnicy dotyka przedmiotu lub gdy drewno zamyka się i zacina łańcuch piły w cięciu. Kontakt końcówki w niektórych przypadkach może spowodować nagłą reakcję odwrotną, podnosząc prowadnicę w górę i do tyłu w kierunku operatora. Zaciskanie łańcucha piły wzdłuż górnej części prowadnicy może szybko popchnąć prowadnicę z powrotem w kierunku operatora. Każda z tych reakcji może spowodować utratę kontroli nad piłą, co może spowodować poważne obrażenia ciała. Nie polegaj wyłącznie na urządzeniach bezpieczeństwa wbudowanych w piłę. Jako użytkownik piły łańcuchowej powinieneś podjąć kilka kroków, aby zabezpieczyć swoje zadania przed wypadkiem lub zranieniem. Odrzut jest wynikiem niewłaściwego użycia narzędzia i / lub nieprawidłowych procedur operacyjnych lub warunków i można go uniknąć, stosując odpowiednie środki ostrożności, jak podano poniżej:

Utrzymuj mocny uchwyt, trzymając kciuki i palce wokół uchwytów piły łańcuchowej, obiema rękami na piły i ustaw ciało i ramię, abyś mógł oprzeć się siłom odrzutu. Siły odrzutu mogą być kontrolowane przez operatora, jeśli zostaną podjęte odpowiednie środki ostrożności. Nie puszczaj piły łańcuchowej.



Nie sięgaj za daleko i nie tnij powyżej wysokości ramion. Pomaga to zapobiec niezamierzonemu kontaktowi z końcówką i umożliwia lepszą kontrolę piły łańcuchowej w nieoczekiwanych sytuacjach. Używaj wyłącznie zamiennych prętów i łańcuchów określonych przez producenta. Nieprawidłowe zamienniki i łańcuchy mogą spowodować zerwanie łańcucha i / lub odrzut.

Postępuj zgodnie z instrukcjami producenta dotyczącymi ostrzenia i konserwacji łańcucha piły.

Zmniejszenie wysokości ogranicznika głębokości może prowadzić do zwiększonego odrzutu.

14. Przed rozpoczęciem pracy sprawdź, czy piła jest sprawna i czy jej stan jest zgodny z przepisami bezpieczeństwa. Sprawdź w szczególności, czy:

Hamulec łańcucha działa prawidłowo;

Hamulec wybiegowy działa prawidłowo;

Pręt i pokrywa koła łańcuchowego są prawidłowo zamontowane;

Łańcuch został naostrzony i napięty zgodnie z przepisami.

15. Nie uruchamiaj piły łańcuchowej z założoną pokrywą łańcucha. Uruchomienie piły łańcuchowej z założoną pokrywą łańcucha może spowodować jej wyrzucenie do przodu, co może spowodować obrażenia ciała i uszkodzenie przedmiotów wokół operatora.

OSTRZEŻENIE: NIE pozwól, aby wygoda lub znajomość produktu (uzyskana dzięki wielokrotnemu użytkowaniu) zastępowały ścisłe przestrzeganie zasad bezpieczeństwa dla danego produktu.

NIEWŁAŚCIWE zastosowanie lub nieprzestrzeganie zasad bezpieczeństwa określonych w niniejszej instrukcji może spowodować poważne obrażenia ciała.

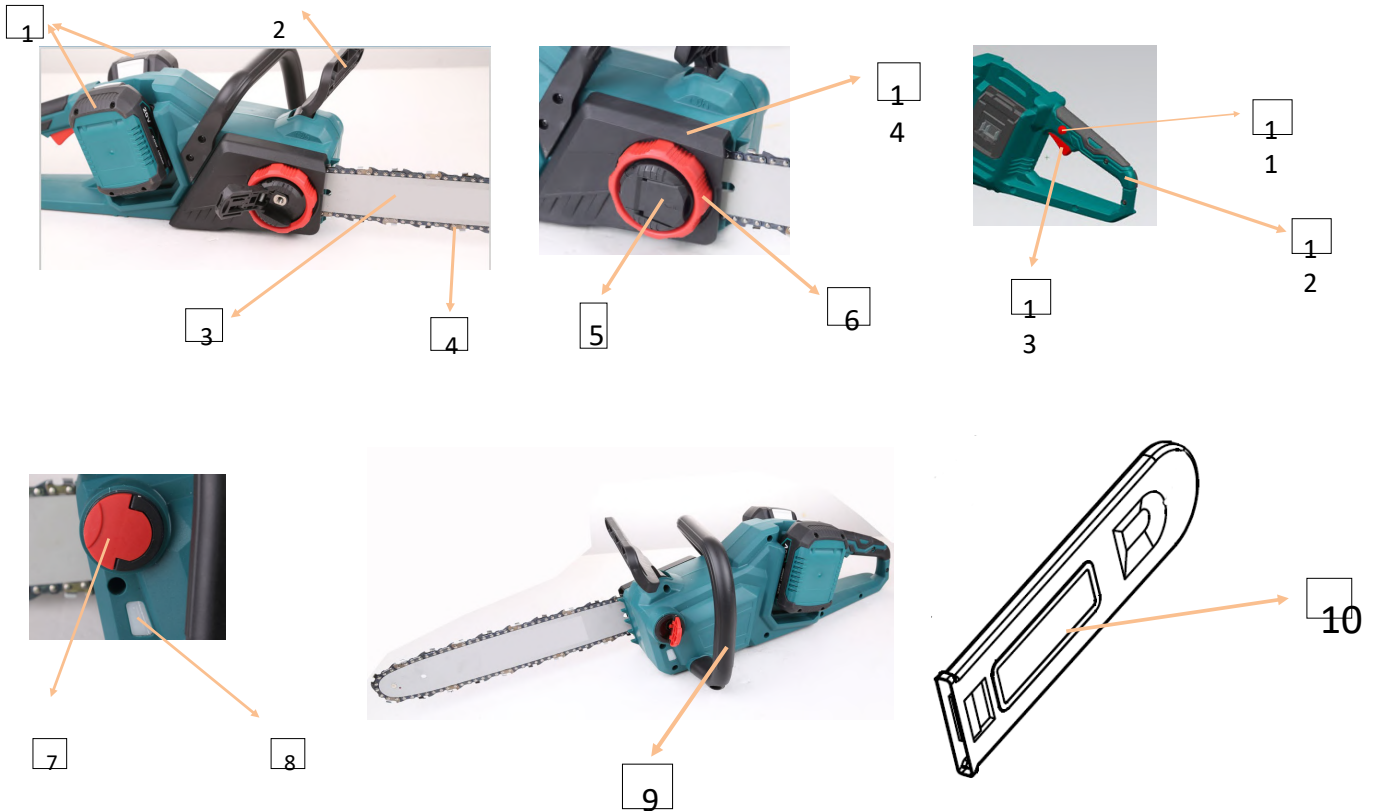

EKSPLOATACJA

UWAGA: Zawsze upewnij się, że narzędzie jest wyłączone, akumulatory są wyjęte, a przednia osłona dłoni musi być popchnięta do przodu przed regulacją lub sprawdzeniem funkcji narzędzia.

OSTRZEŻENIE: Dla własnego bezpieczeństwa to narzędzie jest wyposażone w dźwignię blokującą, która zapobiega niezamierzonemu uruchomieniu narzędzia. **NIGDY** nie używaj narzędzia, jeśli działa, gdy po prostu pociągniesz spust przełącznika bez naciskania dźwigni blokującej. Zwróć narzędzie do naszego autoryzowanego centrum serwisowego w celu przeprowadzenia odpowiednich napraw **PRZED** dalszym użyciem.

OSTRZEŻENIE: **NIGDY NIE NALEŻY** nakładać łańcucha, ani nie zwalniać dźwigni blokującej.

UWAGA: Przed zainstalowaniem akumulatorów w narzędziu należy zawsze sprawdzić, czy spust włącznika działa prawidłowo i powraca do położenia „OFF” po zwolnieniu.

OSTRZEŻENIE: Nie ciągnij mocno spustu przełącznika bez naciskania dźwigni blokującej. Może to spowodować uszkodzenie przełącznika.

Aby zapobiec przypadkowemu pociągnięciu za spust włącznika, zamieszczono dźwignię blokady. Aby uruchomić narzędzie, naciśnij dźwignię blokującą i pociągnij za spust włącznika. Zwolnij spust przełącznika, aby zatrzymać.

Sprawdzanie hamulca łańcucha

UWAGA: Trzymaj pilarkę obiema rękami podczas włączania. Trzymaj tylny uchwyt prawą ręką, a przedni lewą. Pręt i łańcuch nie mogą stykać się z żadnym przedmiotem.

UWAGA: Jeżeli łańcuch piły nie zatrzyma się natychmiast po przeprowadzeniu tego testu, piły nie wolno w żadnym wypadku używać. Skonsultuj się z naszym autoryzowanym centrum serwisowym.

1. Naciśnij dźwignię blokującą, a następnie pociągnij za spust włącznika. Łańcuch pilarki uruchamia się natychmiast.
2. Popchnij przednią osłonę dłoni do przodu wierzchem dłoni. Upewnij się, że pilarka natychmiast się zatrzymuje.



Sprawdzanie hamulca wybiegowego

UWAGA: Jeśli łańcuch piły nie zatrzyma się w ciągu jednej sekundy w tym teście, przestań używać piły łańcuchowej i skonsultuj się z naszym autoryzowanym centrum serwisowym.

Uruchom pilarkę łańcuchową, a następnie całkowicie zwolnij spust przełącznika. Łańcuch pilarki musi się zatrzymać w ciągu jednej sekundy.

MONTAŻ

UWAGA: Zawsze upewnij się, że narzędzie jest wyłączone, a akumulator jest wyjęty przed przystąpieniem do jakichkolwiek prac.

OSTRZEŻENIE: Nie dotykaj łańcucha piły gołymi rękami. Zawsze noś rękawice podczas obsługi łańcucha piły.

Demontaż lub montaż łańcucha piły

UWAGA: Łańcuch piły i prowadnica są jeszcze gorące zaraz po pracy. Poczekaj, aż ostygną przed przystąpieniem do jakichkolwiek prac przy narzędziu.

Aby usunąć łańcuch piły, wykonaj następujące czynności:

1. Pociągnij dźwignię do góry, naciskając jej krawędź.



2. Obracaj dźwignię w kierunku przeciwnym do ruchu wskazówek zegara, aż osłona koła zębatego zejdzie.



3. Zdejmij pokrywę koła łańcuchowego, a następnie wyjmij łańcuch piły i prowadnicę z korpusu piły łańcuchowej.

Aby zainstalować łańcuch piły, wykonaj następujące czynności:

1. Upewnij się, że jest odpowiedni kierunek łańcucha. Znak strzałki na łańcuchu wskazuje kierunek łańcucha.
2. Zamocuj jeden koniec łańcucha piły na górze prowadnicy, a drugi koniec wokół koła łańcuchowego.

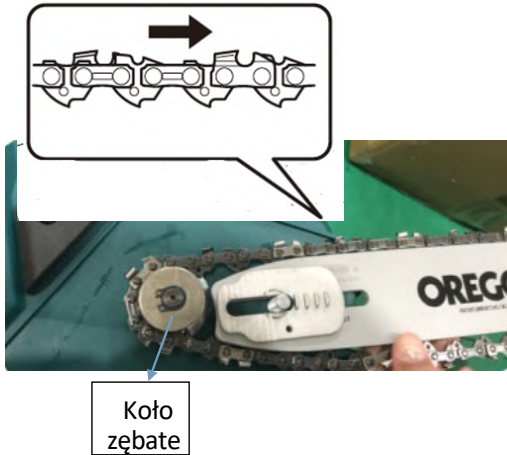

3. Oprzyj prowadnicę na pile łańcuchowej.
4. Umieść pokrywę koła łańcuchowego na pile łańcuchowej i dopasuj dwa słupki na pokrywie do dwóch odpowiednich otworów, jak pokazano poniżej.

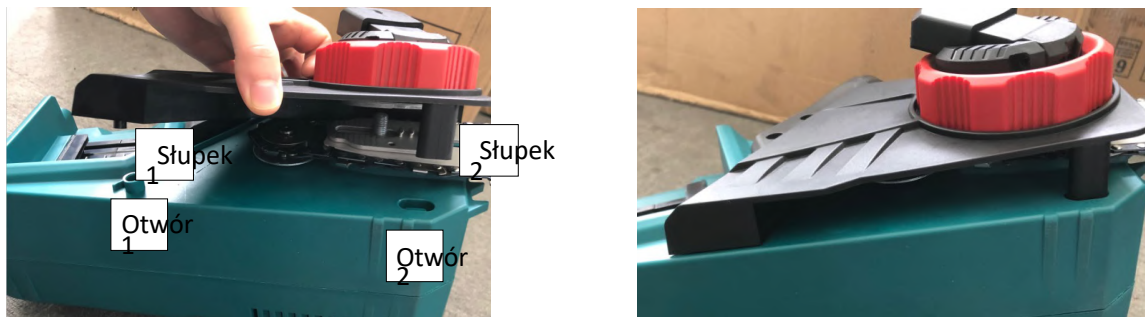

6. Obróć pokrętko napinające w prawo i sprawdź napięcie łańcucha; obracaj zgodnie z ruchem wskazówek zegara, aż do odpowiedniego momentu. Aby sprawdzić odpowiednie napięcie łańcucha piły, pociągnij łańcuch piły siłą około 1 kg, jeśli odległość między łańcuchem piły a prowadnicą wynosi 5-7 mm, jak pokazano poniżej, napięcie jest odpowiednie.



7. Obróć dźwignię zgodnie z ruchem wskazówek zegara, aż osłona koła łańcuchowego zostanie zabezpieczona, a następnie ustaw ją w pierwotnym położeniu.



Regulacja napięcia łańcucha piły

UWAGA: Przeprowadź procedurę instalowania lub zdejmowania łańcucha piły w czystym miejscu wolnym od trocin itp.

UWAGA: Nie dokręcaj łańcucha piły za mocno. Zbyt wysokie napięcie łańcucha piły może spowodować pęknięcie łańcucha piły, zużycie prowadnicy i pęknięcie pokrętła napinającego.

OSTRZEŻENIE: Zbyt luźny łańcuch może zeskończyć z prowadnicy i spowodować obrażenia ciała. Łańcuch piły może poluzować się po wielu godzinach użytkowania. Od czasu do czasu sprawdzaj napięcie łańcucha piły przed użyciem.

1. Naciśnij i całkowicie otwórz dźwignię, aż usłyszysz kliknięcie. Lekko obróć w lewo, aby delikatnie poluz

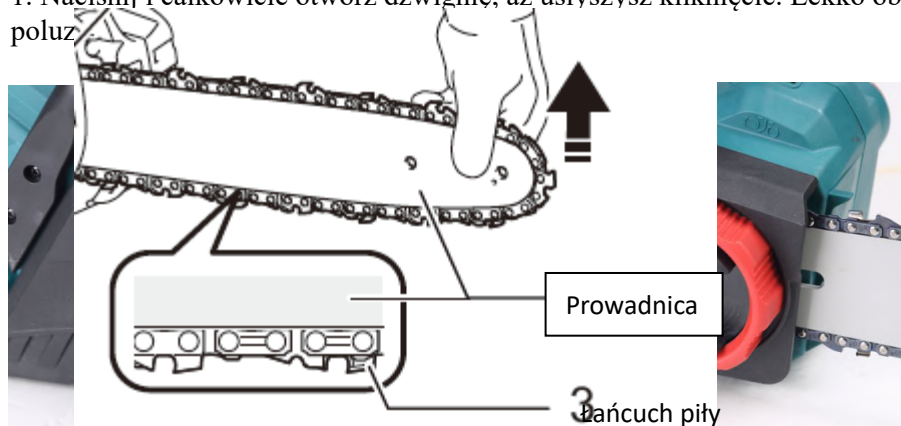

2. Obróć pokrętło napinające w kierunku zgodnym z ruchem wskazówek zegara, aby naprężyć łańcuch piły, aż dolna strona łańcucha piły wpasuje się w szynę prowadzącą jak pokazano.

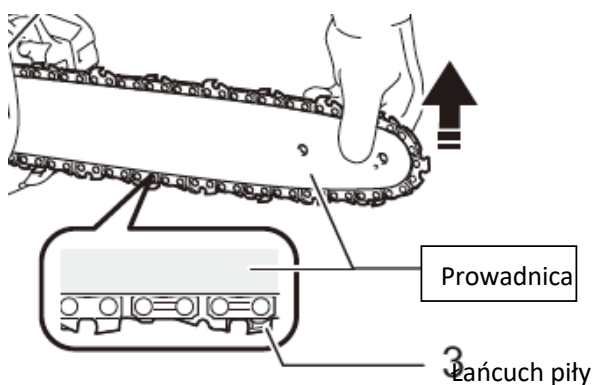

3. Trzymaj lekko prowadnicę i dokręć osłonę koła łańcuchowego. Upewnij się, że łańcuch piły nie poluzuje się na dolnej stronie.

4. Ustaw dźwignię w pierwotnym położeniu.

Upewnij się, że łańcuch piły przylega ściśle do dolnej części prowadnicy.

EKSPLOATACJA

Smarowanie

Łańcuch piły jest automatycznie smarowany podczas pracy narzędzia. Okresowo sprawdzaj ilość pozostałego oleju przez okienko zbiornika oleju.

Aby napełnić zbiornik, połóż piłę łańcuchową na boku i zdejmij korek zbiornika oleju. Odpowiednia ilość oleju to 160 ml. Po napełnieniu zbiornika upewnij się, że korek wlewu oleju jest dobrze dokręcony.



Po napełnieniu trzymaj piłę łańcuchową z dala od drzewa. Uruchom i poczekaj, aż smarowanie łańcucha piły będzie wystarczające.

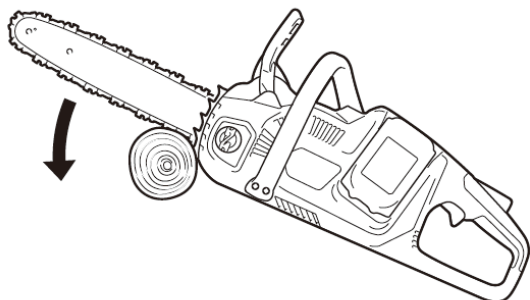
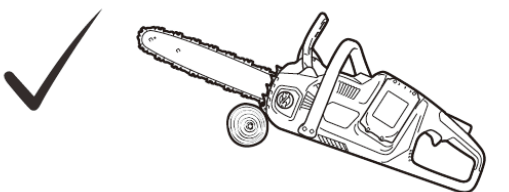
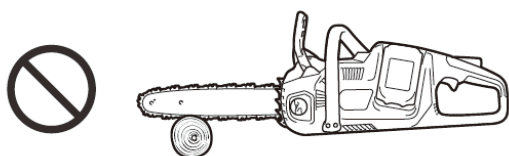

OSTRZEŻENIE: Podczas pierwszego napełniania oleju łańcuchowego lub napełniania zbiornika po jego całkowitym opróżnieniu wlać olej do dolnej krawędzi szyjki wlewu. W przeciwnym razie dostarczanie oleju może ulec pogorszeniu.

UWAGA: Do przycinania drzew używaj oleju roślinnego. Olej mineralny może uszkodzić drzewa.

OSTRZEŻENIE: Przed cięciem upewnij się, że korek zbiornika oleju jest przykręcony na swoim miejscu.

PRACA Z PIŁĄ ŁAŃCUCHOWĄ

OSTRZEŻENIE: Użytkownik po raz pierwszy powinien, jako minimalną praktykę, ciąć drzewo w kobyłce.

OSTRZEŻENIE: Do cięcia wstępnie przyciętego drewna użyj bezpiecznego podparcia (kobyłka). Nie podtrzymuj ciętego elementu stopą i nie pozwalaj, aby ktokolwiek inny go trzymał lub utrzymywał.

UWAGA: Zabezpiecz okrągłe elementy przed obrotem.

UWAGA: Trzymaj wszystkie części ciała z dala od łańcucha piły, gdy silnik pracuje. **UWAGA:** Trzymaj pilarkę obiema rękami podczas pracy silnika.

UWAGA: Nie sięgaj zbyt daleko. Przez cały czas utrzymuj równowagę.

UWAGA: Nigdy nie rzucaj ani nie upuszczaj narzędzia.

OSTRZEŻENIE: Nie zakrywaj otworów wentylacyjnych narzędzia.

Przed włączeniem przyłóż dolną krawędź korpusu piły łańcuchowej do ciętej gałęzi. W przeciwnym razie może to spowodować drganie prowadnicy i obrażenia operatora. Ścinaj drewno do cięcia, przesuując je w dół za pomocą ciężaru piły łańcuchowej. Jeśli nie możesz przeciąć drewna za pomocą jednego pociągnięcia: lekko dociśnij uchwyt i kontynuuj piłowanie i delikatnie cofnij piłę łańcuchową; następnie przyłóż piłę nieco niżej i zakończ cięcie podnosząc uchwyt.

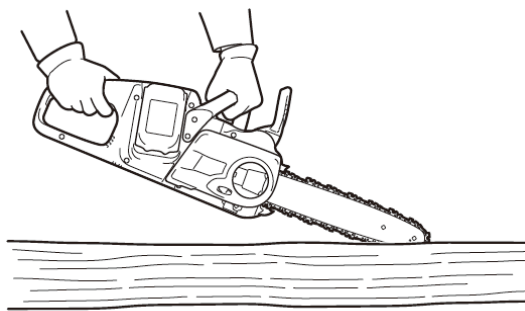
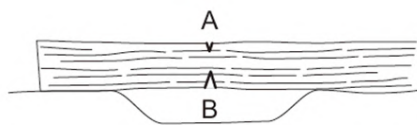
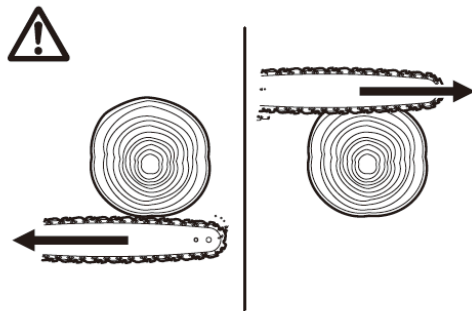
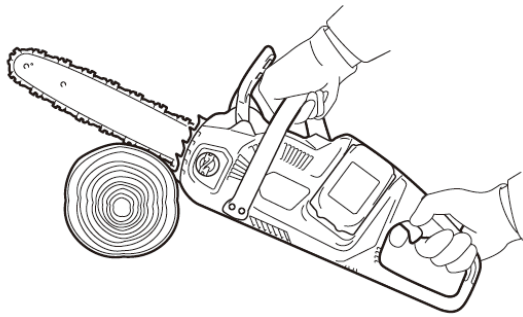

Cięcie

1. Oprzyj dolną krawędź korpusu piły łańcuchowej na ciętym drewnie.
2. Przy pracującym łańcuchu pilarki wbij piłę w drewno, używając tylnego uchwytu do podniesienia piły, a przedniego do prowadzenia. Użyj osłony kolczastej jako osi obrotu.
3. Kontynuuj cięcie, delikatnie naciskając przednią rękojeść, lekko odsuwając piłę do tyłu. Ruszaj osłoną kolczastą w dół drewna i ponownie podnieś przedni uchwyt. **OSTRZEŻENIE:** Podczas wykonywania kilku cięć wyłącz pilarkę między cięciami. **UWAGA:** Jeśli do cięcia używana jest górna krawędź prowadnicy, piła łańcuchowa może zostać ugięta w twoim kierunku jeśli łańcuch zostanie zakleszczony. Z tego powodu należy ciąć dolną krawędzią, aby piła była odchylana od ciała.

Kiedy tniesz drewno w poziomie, najpierw wytnij stronę tłoczoną (B). Następnie wykonaj końcowe cięcie od strony napiętej (A). Zapobiega to uwięzieniu piły.

Korowanie

UWAGA: Korowania mogą wykonywać wyłącznie przeszkolone osoby.

Zagrożenie jest spowodowane przez ryzyko odrzutu.

Podczas korowania podpieraj piłę łańcuchową na pniu, jeśli to możliwe. Nie tnij końcówką prowadnicy, ponieważ stwarza to ryzyko odrzutu.

Zwróć szczególną uwagę na napięte gałęzie. Nie tnij gałęzi od dołu. Podczas pracy nie stój na powalonym pniu.

Rycie i cięcia równoległe

OSTRZEŻENIE: Rycie i cięcia równoległe mogą wykonywać wyłącznie osoby przeszkolone.

Możliwość odrzutu stwarza ryzyko obrażeń. Wykonuj cięcia równoległe pod możliwie najmniejszym kątem. Zachowaj szczególną ostrożność podczas wykonywania cięcia, ponieważ nie można użyć słonki z kolcami.

Ścinanie

OSTRZEŻENIE: Prace ścinania mogą wykonywać wyłącznie przeszkolone osoby.

Praca jest niebezpieczna. Przestrzegaj lokalnych przepisów, jeśli chcesz powalić drzewo.

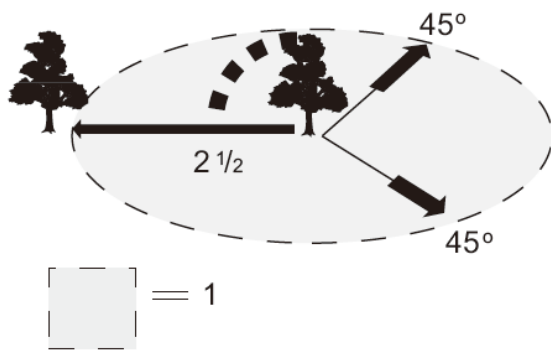

Przed rozpoczęciem ścinki upewnij się, że:
 W pobliżu znajdują się tylko osoby zaangażowane w wycinkę;
 Każda zaangażowana osoba ma nieosłoniętą drogę wycofania w zakresie około 45 ° po obu stronach osi ścinania.
 Weź pod uwagę dodatkowe ryzyko potknięcia się o przewody elektryczne;
 Podstawa pnia jest wolna od ciał obcych, korzeni i rancza;
 W odległości 2 1/2 długości drzewa nie ma osób ani przedmiotów w kierunku, w którym drzewo spadnie.

Rozważ następujące kwestie w odniesieniu do każdego drzewa:

- Kierunek pochylenia;
- Luźne lub suche gałęzie;
- Wysokość drzewa;
- Naturalny zwis;
- Czy drzewo jest zgniłe.

Weź pod uwagę prędkość i kierunek wiatru. Nie wykonuj ścinki, jeśli wiatr mocno wieje.

Przycinanie pni korzeni: Rozpocznij od największych pni. Najpierw wykonaj cięcie pionowe, a następnie poziome.

Stań z boku spadającego drzewa. Zachowaj wolną przestrzeń z tyłu opadającego drzewa pod kątem do 45 ° po obu stronach osi drzewa (patrz rysunek „obszar ścinki”). Zwróć uwagę na spadające gałęzie.

Przed rozpoczęciem cięć należy oczyścić i przygotować ścieżkę ewakuacyjną. Ścieżka ewakuacyjna powinna rozciągać się do tyłu i po przekątnej do tyłu oczekiwanej linii upadku, jak pokazano na rysunku.

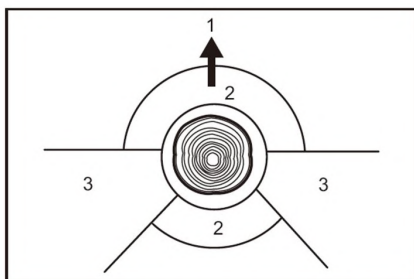

1. kierunek ścinki
2. Niebezpieczna strefa
3. Trasa ucieczki

Podczas ścinania drzew postępuj zgodnie z poniższymi procedurami:

1. Wytnij wcięcie jak najbliżej ziemi. Najpierw wykonaj cięcie poziome na głębokość 1/5 -1/3 wysokości średnicy pnia. Nie rób wcięcia zbyt dużym. Następnie wykonaj cięcie po przekątnej.

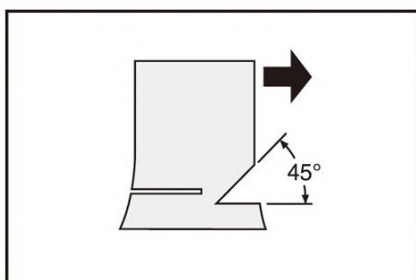

UWAGA: cięcie określa kierunek upadku drzewa i prowadzi go. Wykonany jest po stronie, do której drzewo ma spaść. Żadnym pozorem nie należy przecinać włókien. Drzewo przewróci się bez zaznaczenia

UWAGA: tylko kliny z tworzywa sztucznego lub aluminium mogą być używane do utrzymania otwartego cięcia pleców. Używanie żelaznych klinów jest zabronione

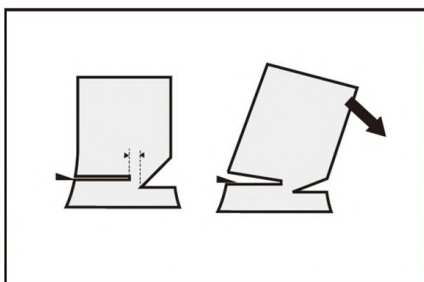

2. Wykonaj cięcie z tyłu nieco wyższe niż podstawowe wycięcie wcięcia. Cięcie z tyłu musi być dokładnie poziome. Pozostaw około 1/10 średnicy pnia między wycięciem z tyłu a wcięciem. Włókna drzewne w nieciętej części tułowia działają jak zawias. W odpowiednim czasie wsuń kliny w wycięcie.

Ścinanie

OSTRZEŻENIE: Prace ścinania mogą wykonywać wyłącznie przeszkolone

Przenoszenie narzędzia

Przed przenoszeniem narzędzia należy zawsze zaciągnąć hamulec łańcucha i wyjąć zestawy akumulatorów z narzędzia. Następnie założyć osłonę prowadnicy.

CZYSZCZENIE PROWADNICY

Wióra i trociny osadzają się w rowku prowadnicy. Mogą zatkać rowek prowadnicy i wpłynąć na przepływ oleju. Usuwać wióry i trociny za każdym razem, gdy ostrzysz lub wymieniasz łańcuch piły

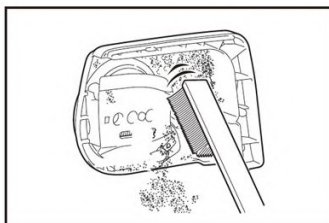
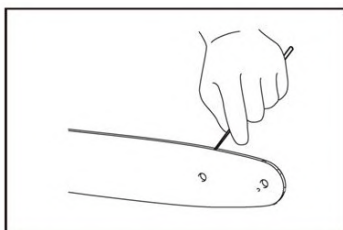

CZYSZCZENIE POKRYWY

Wióra i pyły gromadzą się wewnątrz pokrywy. Odkręć pokrywę oraz wyjmij łańcuch i wyczyść wióra i pył za pomocą szczotki.

CZYSZCZENIE OTWORU SPUSTOWEGO OLEJU

Podczas pracy w otworze spustowym oleju może gromadzić się mały pył lub cząsteczki drzewa. Pył lub cząsteczki mogą utrudniać przepływ oleju i powodować niewystarczające smarowanie całego łańcucha piły. Gdy wystąpi słaby dopływ oleju w górnej części prowadnicy, wyczyść otwór spustowy oleju w następujący sposób:

1. zdjąć osłonę koła łańcuchowego i łańcuch piły z narzędzia
2. usunąć mały kurz lub cząsteczki za pomocą płaskiego śrubokręta lub podobnym narzędziem
3. włożyć akumulatory do narzędzia. Pociągnąć spust przełącznika, aby spuścić nagromadzony kurz lub cząsteczki z otworu wylotowego oleju poprzez rozproszanie oleju łańcucha
4. wyjąć baterię z narzędzia. Zamontować ponownie osłonę zębataki i łańcuch piły w narzędziu

WYMIANA KOŁA ŁAŃCUCHOWEGO

UWAGA !!! zużyte koło zębate uszkodzi nowy łańcuch piły. W takim przypadku należy wymienić koło zębate.

Przed zamontowaniem nowego łańcucha pilarki sprawdź stan koła zębatego.

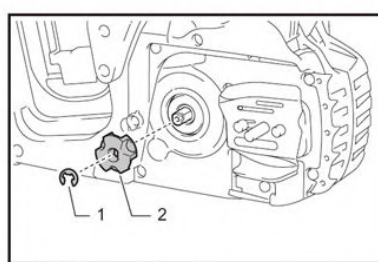
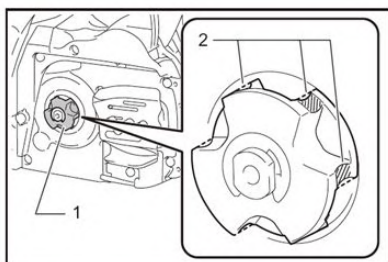

zawsze wymieniaj nowy pierścień blokujący podczas wymiany koła zębatego

POUCZENIE: Użyj koła zębatego, jak pokazano na rysunku PRZECHOWYWANIE NARZĘDZIA

1. Umyj narzędzie przed schowaniem. Usuń wszelki pył i wióry po zdjęciu osłony koła zębatego.
2. Po wyczyszczeniu narzędzia uruchom go bez obciążenia, aby nasmarować łańcuch piły i prowadnicę
3. Zakryj prowadnicę specjalną pokrywą
4. Opróżnij zbiornik oleju.



USER MANUAL

XT102870

CORDLESS CHAIN SAW
BRUSHLESS

XTline
PROFESSIONAL TOOLS



Model:	LCGC777-3
Voltage:	36V
Chain speed:	0-19 m/s
Guide bar length:	350 mm
Pitch:	3/8"
Safety break:	YES
Other features:	Automatic chain lubrication Bar and chain Oregon
Weight without battery:	4 kg





ELECTRIC SAFETY

- a) The power cord plug shall always suit the socket. Never adjust the socket. Do not use plug hubs. Non-adjusted plugs and appropriate sockets reduce the risk of electric shock injury.
- b) Prevent body contact with conductive surfaces to avoid a risk of electric shock injury.
- c) Do not expose the tool to rain or wet locations. Presence of water in electric tool highly increases the risk of electric shock injury.
- d) Do not force the cord. Keep the cord away from heat sources, oil, sharp edges or movable parts. Damaged cord increases a risk of electric shock injury.
- e) When manipulating in exterior areas consider an extension cord intended for outdoor use specifically. Using an exterior extension cord decreases a risk of electric shock injury.
- f) It is strictly recommended to use a ground fault circuit interrupter (GFCI) when manipulating the tool in a wet area. Using of GFCI decreases a risk of electric shock injury.
- g) A double insulated tool is equipped with a polarized plug (one prong is wider than the other). If the connector does not fully suit the socket, turn the plug. Do not change the plug by any means. Double insulation eliminates the need for grounding of power cord and power supply system.



PERSONAL SAFETY

- a) Stay alert and do not use the tool when under influence of alcohol.
- b) Use safety glasses and face or dust mask. Wear protective hearing equipment, helmet and boots.
- c) Avoid unintentional starting. Before connecting to power source or battery, make sure the switch is at OFF position.
- d) Dress properly. Do not wear loose clothing or jewelry. They can be caught with moving parts.
- e) Remove adjusting keys and wrenches. Tool or adjusting key you leave attached to a turning part of the tool may cause injury.
- f) Do not overreach. Proper footing and balance at all times allow better control of the tool in unexpected situations.
- g) Use approved protective equipment only.



ELECTRIC TOOL HANDLING AND MAINTANCE

- a) Do not force the tool.
- b) Do not use if the ON/OFF switch does not work properly.
- c) Disconnect the plug from socket and/or battery from the tool prior any adjustment, accessory replacement or storage of tool. These preventive safety precautions reduce a risk of accidental starting of tool.
- d) When not in use, idle tools should be stored in a place out of reach of visitors and children.
- e) Maintain careful manipulation with the tool. Check for deflecting or jamming of turning parts, damaged parts or other conditions which may influence operating with the tool.
- f) Keep tools sharp and clean for better and safer performance. Properly serviced tools are less likely to become covered in impurities and are better controlled.
- g) Use equipment recommended by the producer of your model only. Modifications and accessories used at one tool may be dangerous when used with another model.



USING

Cordless Chain saw safety warnings

1. Keep all parts of the body away from the saw chain when the chain saw is operating. Before you start the chain saw, make sure the saw chain is not contacting anything. A moment of inattention while operating chain saws may cause entanglement of your clothing or body with the saw chain.
2. Always hold the chain saw with your right hand on the rear handle and your left hand on the front handle. Holding the chain saw with a reversed hand configuration increases the risk of personal injury and should never be done.
3. Hold the power tool by insulated gripping surfaces only, because the saw chain may contact hidden wiring. Saw chains contacting a "live" wire may make exposed metal parts of the power tool "live" and could give the operator an electric shock.
4. Wear safety glasses and hearing protection. Further protective equipment for head, hands, legs and feet is recommended. Adequate protective clothing will reduce personal injury by flying debris or accidental contact with the saw chain.
5. Do not operate a chain saw in a tree. Operation of a chain saw while up in a tree may result in personal injury.
6. Always keep proper footing and operate the chain saw only when standing on fixed, secure and level surface. Slippery or unstable surfaces such as ladders may cause a loss of balance or control of the chain saw.
7. When cutting a limb that is under tension be alert for spring back. When the tension in the wood fibers is released the spring loaded limb may strike the operator and/or throw the chain saw out of control.
8. Use extreme caution when cutting brush and saplings. The slender material may catch the saw chain and be whipped toward you or pull you off balance.
9. Carry the chain saw by the front handle with the chain saw switched off and away from your body. When transporting or storing the chain saw always fit the guide bar cover. Proper handling of the chain saw will reduce the likelihood of accidental contact with the moving saw chain.
10. Follow instructions for lubricating, chain tensioning and changing accessories. Improperly tensioned or lubricated chain may either break or increase the chance for kickback.
11. Keep handles dry, clean, and free from oil and grease. Greasy, oily handles are slippery causing loss of control.
12. Cut wood only. Do not use chain saw for purposes not intended. For example: do not use chain saw for cutting plastic, masonry or non-wood building materials. Use of the chain saw for operations different than intended could result in a hazardous situation.
13. Causes and operator prevention of kickback: Kickback may occur when the nose or tip of the guide bar touches an object, or when the wood closes in and pinches the saw chain in the cut. Tip contact in some cases may cause a sudden reverse reaction, kicking the guide bar up and back towards the operator. Pinching the saw chain along the top of the guide bar may push the guide bar rapidly back towards the operator. Either of these reactions may cause you to lose control of the saw which could result in serious personal injury. Do not rely exclusively upon the safety devices built into your saw. As a chain saw user, you should take several steps to keep your cutting jobs free from accident or injury. Kickback is the result of tool misuse and/or incorrect operating procedures or conditions and can be avoided by taking proper precautions as given below: Maintain a firm grip, with thumbs and fingers encircling the chain saw handles, with both hands on the saw and position your body and arm to allow you to resist kickback forces. Kickback forces can be controlled by the operator, if proper precautions are taken. Do not let go of the chain saw.



Do not overreach and do not cut above shoulder height. This helps prevent unintended tip contact and enables better control of the chain saw in unexpected situations.

Only use replacement bars and chains specified by the manufacturer. Incorrect replacement bars and chains may cause chain breakage and/or kickback.

Follow the manufacturer's sharpening and maintenance instructions for the saw chain. Decreasing the depth gauge height can lead to increased kickback.

14. Before starting work, check that the chain saw is in proper working order and that its condition complies with the safety regulations. Check in particular that:

The chain brake is working properly;

The run-down brake is working properly;

The bar and the sprocket cover are fitted correctly;

The chain has been sharpened and tensioned in accordance with the regulations.

15. Do not start the chain saw with the chain cover being installed on it. Starting the chain saw with the chain cover being installed on it may cause the chain cover to thrown out forward resulting in personal injury and damage to objects around the operator.

WARNING: DO NOT let comfort or familiarity with product (gained from repeated use) replace strict adherence to safety rules for the subject product. **MISUSE** or failure to follow the safety rules stated in this instruction manual may cause serious personal injury.

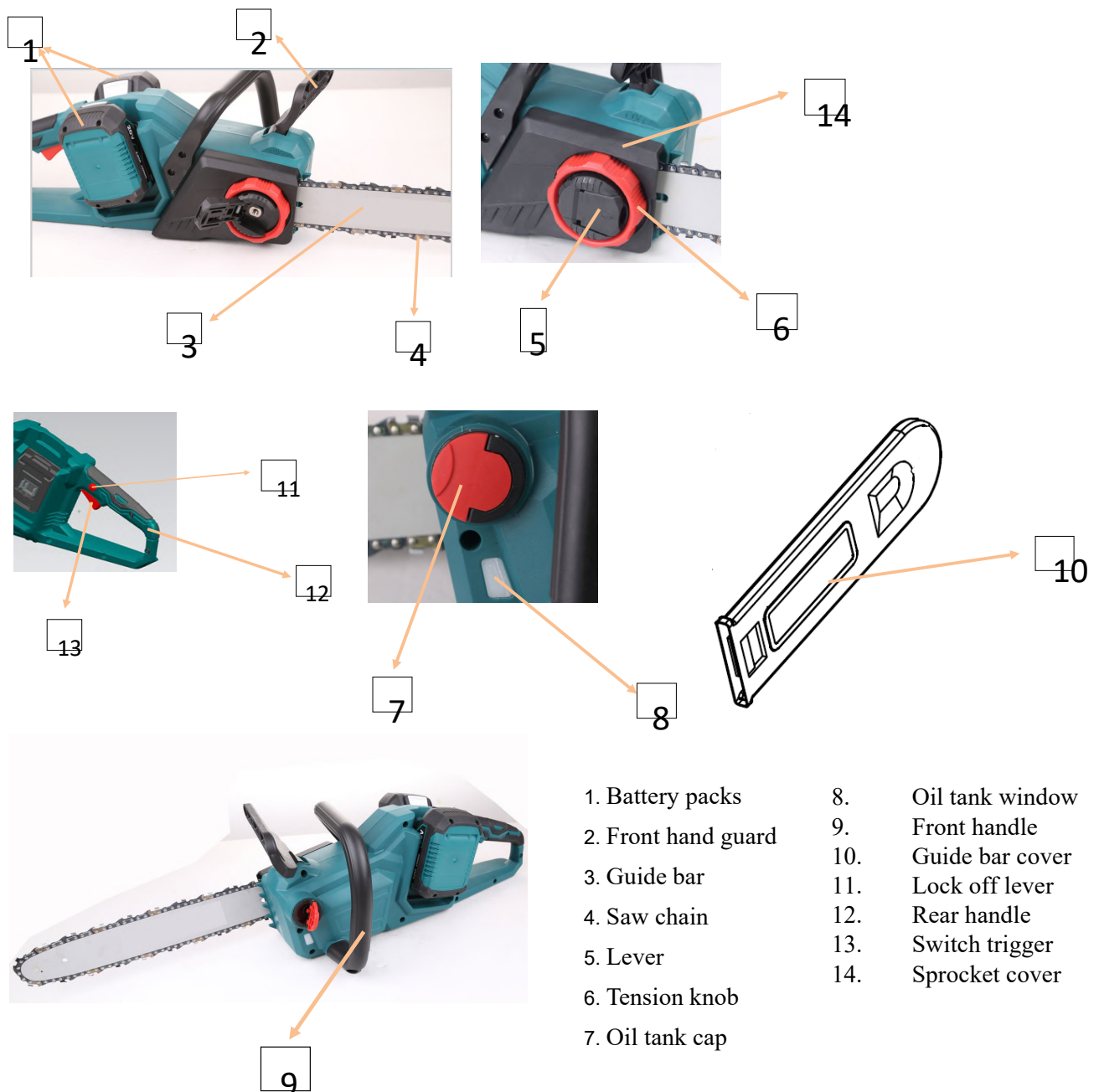

Operation

CAUTION: Always be sure that the tool is switched off, the battery packs are removed and the Front hand guard to be pushed forward before adjusting or checking function on the tool. **WARNING:** For your safety, this tool is equipped with lock-off lever which prevents the tool from unintended starting. **NEVER** use the tool if it runs when you simply pull the switch trigger without pressing the lock-off lever. Return the tool to our authorized service center for proper repairs **BEFORE** further usage.

WARNING: **NEVER** tape down or defeat purpose and function of lock-off lever.

CAUTION: Before installing the battery cartridge into the tool, always check to see that the switch trigger actuates properly and returns to the "OFF" position when released.

NOTICE: Do not pull the switch trigger hard without pressing the lock-off lever. This can cause switch breakage.

To prevent the switch trigger from being accidentally pulled, a lock off lever is provided. To start the tool, depress the lock-off lever and pull the switch trigger. Release the switch trigger to stop.

Checking the chain brake

CAUTION: Hold the chain saw with both hands when switching it on. Hold the rear handle with your right hand, the front handle with your left. The bar and the chain must not be in contact with any object.

CAUTION: Should the saw chain not stop immediately when this test is performed, the saw may not be used under any circumstances. Consult our authorized service center.

1. Press the lock-off lever, then pull the switch trigger. The saw chain starts immediately.
2. Push the front hand guard forwards with the back of your hand. Make sure that the chain saw comes to an immediate standstill.

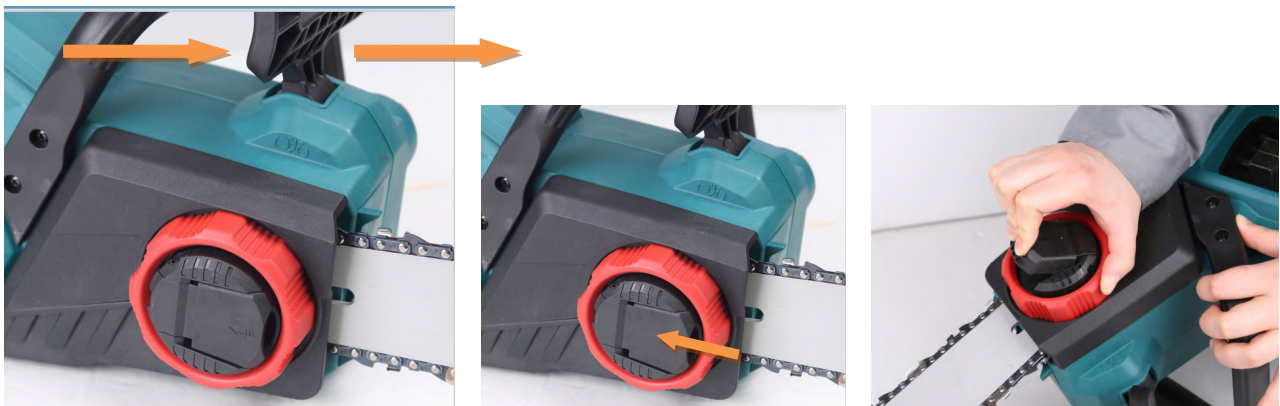

Checking the run-down brake

CAUTION: If the saw chain does not stop within one second in this test, stop using the chain saw and consult our authorized service center.

Run the chain saw then release the switch trigger completely. The saw chain must come to a standstill within one second.

ASSEMBLY

CAUTION: Always be sure that the tool is switched off and the battery pack is removed before carrying out any work on the tool.

CAUTION: Do not touch the saw chain with bare hands. Always wear gloves when handling the saw chain.

Removing or installing saw chain

CAUTION: The saw chain and the guide bar are still hot just after the operation. Let them cool down enough before carrying out any work on the tool.

To remove the saw chain, perform the following steps:

1. Pull the lever up while pressing its edge.

2. Turn the lever anticlockwise until the sprocket cover comes off.



3. Remove the sprocket cover then remove the saw chain and guide bar from the chain saw body.
To install the saw chain, perform the following steps:

1. Make sure the direction of the chain. The arrow mark on the chain shows the direction of the chain.
2. Fit in one end of the saw chain on the top of the guide bar and the other end around the sprocket.

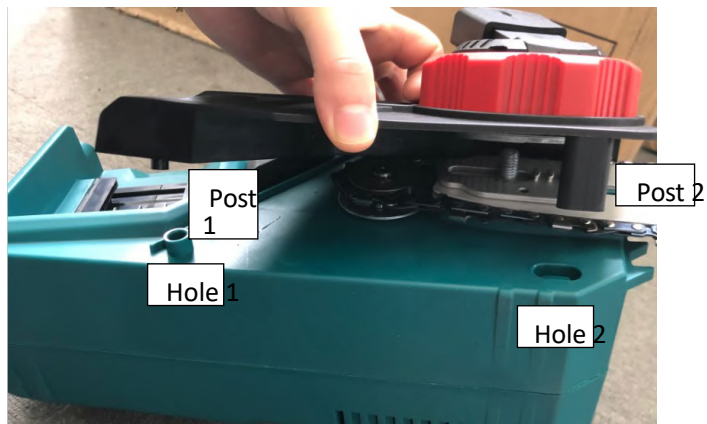
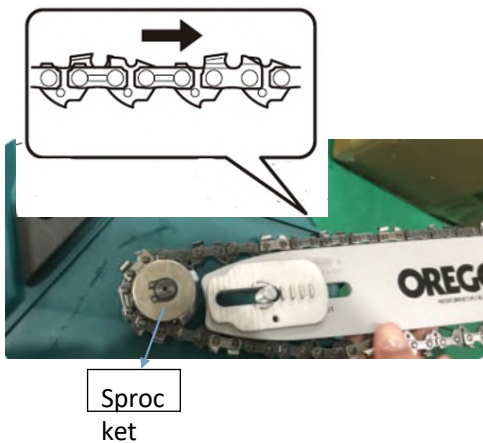

3. Rest the guide bar in place on the chain saw.

4. Place the sprocket cover on the chain saw and matching the two posts on the cover to the two corresponding holes, as shown below.

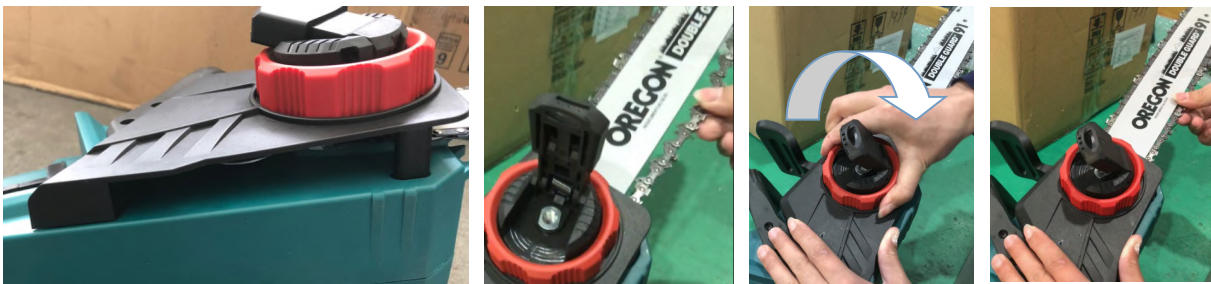

6. Turn the tension knob clockwise and check the chain tension; keep turning clockwise until of suitable tense. To check the suitable saw chain tension, pull the saw chain by the force of about 1kg, if there's distance 5-7mm between the saw chain and guide bar as shown in below, the tension is suitable.

7. Turn the lever clockwise until the sprocket cover is secured then return it to the original position.

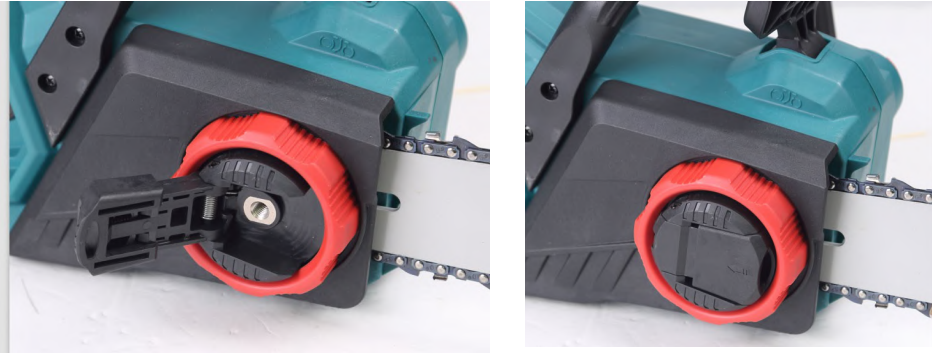

Adjusting saw chain tension

CAUTION: Carry out the procedure of installing or removing saw chain in a clean place free from sawdust and the like.

CAUTION: Do not tighten the saw chain too much. Excessively high tension of saw chain may cause breakage of saw chain, wear of the guide bar and breakage of the tension knob. **CAUTION:** A chain which is too loose can jump off the bar and it may cause an injury accident.

The saw chain may become loose after many hours of use. From time to time check the saw chain tension before use.

1. Press and fully open the lever until it clicks. Turn it counterclockwise a little to loosen sprocket cover lightly.



2. Turn the tension knob clockwise to tighten the saw chain until the lower side of the saw chain fits in the guide bar rail as illustrated.

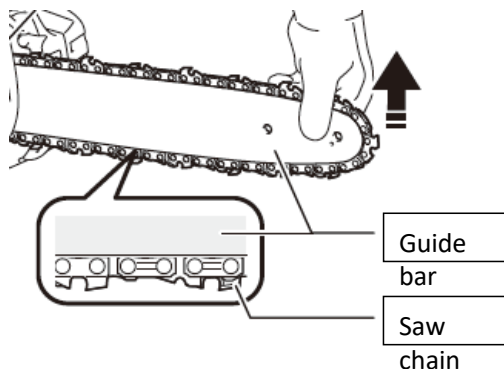

3. Keep holding the guide bar lightly and tighten the sprocket cover. Make sure that the saw chain does not loosen at the lower side.

4. Return the lever to the original position.

Make sure the saw chain fits snugly against the lower side of the bar.

OPERATION

Lubrication

Saw chain is automatically lubricated when the tool is in operation. Check the amount of remaining oil through the oil tank window periodically.

To refill the tank, lay the chain saw on its side and remove the oil tank cap. The proper amount of oil is 160 ml. After refilling the tank, make sure that the oil tank cap is tightened securely.



After refilling, hold the chain saw away from the tree. Start it and wait until lubrication on saw chain is adequate.

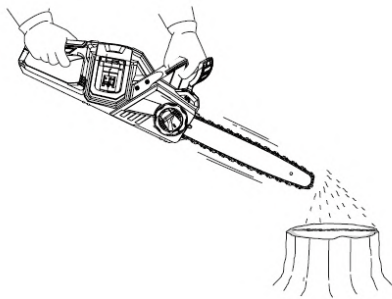

NOTICE: When filling the chain oil for the first time, or refilling the tank after it has been completely emptied, add oil up to the bottom edge of the filler neck. The oil delivery may otherwise be impaired.

NOTICE: Never use oil including dust and particles or volatile oil.

NOTICE: When pruning trees, use botanical oil. Mineral oil may harm trees.

NOTICE: Before the cutting operation, make sure that the provided oil tank cap is screwed in place.

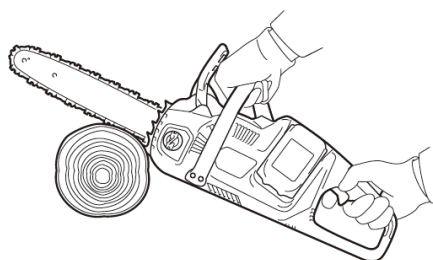
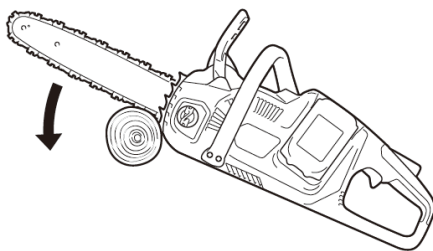
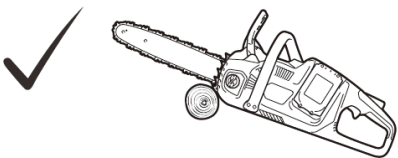
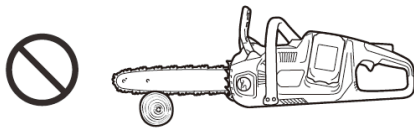

WORKING WITH THE CHAIN SAW

CAUTION: The first time user should, as a minimum practice, do cutting logs on a saw-horse or cradle.

CAUTION: When sawing pre-cut timber, use a safe support (saw horse or cradle). Do not steady the work piece with your foot, and do not allow anyone else to hold or steady it.

CAUTION: Secure round pieces against rotation.

CAUTION: Keep all parts of the body away from the saw chain when the motor is operating. CAUTION: Hold the chain saw firmly with both hands when the motor is running.

CAUTION: Do not overreach. Keep proper footing and balance at all times.

NOTICE: Never toss or drop the tool.

NOTICE: Do not cover the vents of the tool.

Bring the bottom edge of the chain saw body into contact with the branch to be cut before switching on. Otherwise it may cause the guide bar to wobble, resulting in injury to operator. Saw the wood to be cut by just moving it down by using the weight of the chain saw.

If you cannot cut the timber right through with a single stroke: Apply light pressure to the handle and continue sawing and draw the chain saw back a little; then apply the spike bumper a little lower and finish the cut by raising the handle.

Bucking

1. Rest the bottom edge of the chain saw body on the wood to be cut

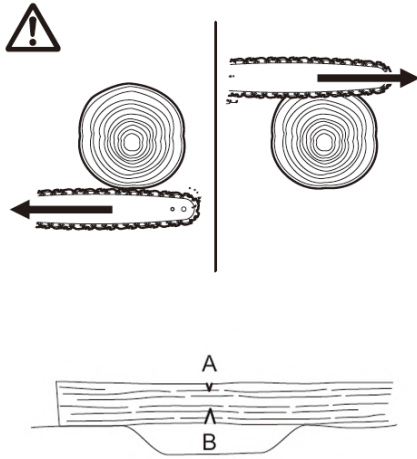

2. With the saw chain running, saw into the wood while using the rear handle to raise the saw and the front one to guide it. Use the spike bumper as a pivot.

3. Continue the cut by applying slight pressure to the front handle, easing the saw back slightly. Move the spike bumper further down the timber and raise the front handle again.

NOTICE: When making several cuts, switch the chain saw off between cuts.

CAUTION: If the upper edge of the bar is used for cutting, the chain saw may be deflected in your direction if the chain becomes trapped. For this reason, cut with the lower edge, so that the saw will be deflected away from your body.

When you cut a wood under tension, cut the pressured side (B) first. Then make the final cut from the tensioned side (A). This prevents the bar from becoming trapped.

Limbing

CAUTION: Limbing may only be performed by trained persons. A hazard is presented by the risk of kickback.

When limbing, support the chain saw on the trunk if possible. Do not cut with the tip of the bar, as this presents a risk of kickback. Pay particular attention to branches under tension. Do not cut unsupported branches from below. Do not stand on the felled trunk when limbing.

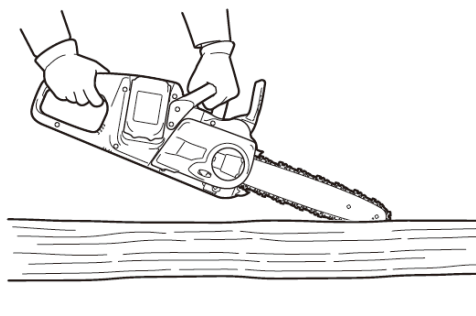

Burrowing and parallel-to-grain cuts

CAUTION: Burrowing and parallel-to-grain cuts may only be carried out by persons with special training.

The possibility of kickback presents a risk of injury. Perform parallel-to-grain cuts at as shallow an angle as possible. Take an extra caution when carrying out the cut as the spike bumper cannot be used.

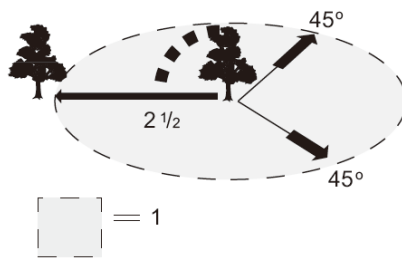

Felling

CAUTION: Felling work may only be performed by trained persons. The work is hazardous. Observe local regulations if you wish to fell a tree. Before starting felling work, ensure that: Only persons involved in the felling operation are in the vicinity; Any person involved has an unhindered path of retreat through a range of approximately 45° either side of the felling axis. Consider the additional risk of tripping over electrical cables;

The base of the trunk is free of foreign objects, roots and ranches; No persons or objects are present over a distance of 2 1/2 tree lengths in the direction in which the tree will fall.

Consider the following with respect to each tree:

Direction of lean;

Loose or dry branches;

Height of the tree;

Natural overhang;

Whether or not the tree is rotten.

— Consider the wind speed and direction. Do not carry out felling work if the wind is gusting strongly.— Trimming of root swellings: Begin with the largest swellings. Make the vertical cut first, then the horizontal cut.

— Stand to the side of the falling tree. Keep an area clear to the rear of the falling tree up to an angle of 45° either side of the tree axis (refer to the “felling area” figure). Pay attention to falling branches.— An escape path should be planned and cleared as necessary before cuts are started. The escape path should extend back and diagonally to the rear of the expected line of fall as illustrated in figure.

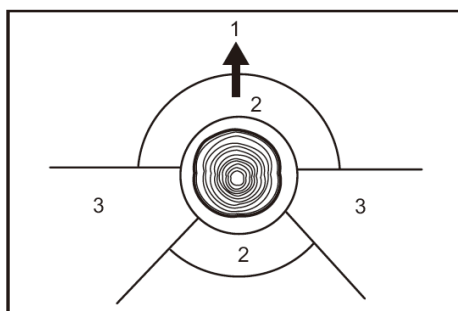

► 1. Felling direction 2. Danger zone 3. Escape route

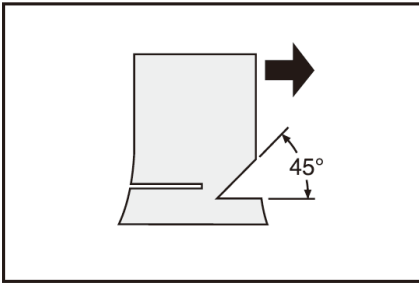

NOTE: The scarf determines the direction in which the tree will fall, and guides it. It is made on the side towards which the tree is to fall.

When felling trees, follow the procedures below:

1. Cut a scarf as close to the ground as possible. First make the horizontal cut to a depth of 1/5 - 1/3 of the trunk diameter. Do not make the scarf too large. Then make the diagonal cut.
2. Make the back cut a little higher than the base cut of the scarf. The back cut must be exactly horizontal. Leave approximately 1/10 of the trunk diameter between the back cut and the scarf. The wood fibers in the uncut trunk portion act as a hinge. Insert wedges into the back cut in time.

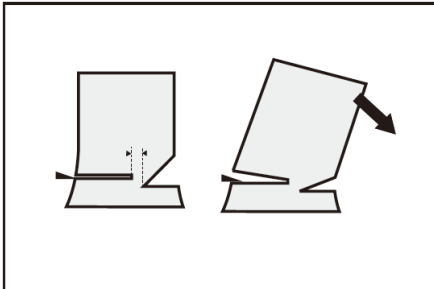

WARNING: Do not cut right through the fibers under any circumstances. The tree will otherwise fall unchecked.

NOTICE: Only plastic or aluminum wedges may be used to keep the back cut open. The use of iron wedges is prohibited.

Carrying tool

Before carrying the tool, always apply the chain brake and remove the battery packs from the tool. Then attach the guide bar cover.

MAINTENANCE

CAUTION: Always be sure that the tool is switched off and the battery cartridge is removed before attempting to perform inspection or maintenance.

CAUTION: Always wear gloves when performing any inspection or maintenance.

NOTICE: Never use gasoline, benzine, thinner, alcohol or the like. Discoloration, deformation or cracks may result.

Sharpening the saw chain

Sharpen the saw chain when:

Mealy sawdust is produced when damp wood is cut;

The chain penetrates the wood with difficulty, even when heavy pressure is applied;

The cutting edge is obviously damaged;

The saw pulls to the left or right in the wood.

(caused by uneven sharpening of the saw chain or damage to one side only)

Sharpen the saw chain frequently but a little each time. Two or three strokes with a file are usually sufficient for routine resharpener. When the saw chain has been resharpener several times, have it sharpened in our authorized service center.

Cleaning the guide bar

Chips and sawdust will build up in the guide bar groove. They may dog the bar groove and impair the oil flow. Clean out the chips and sawdust every time when you sharpen or replace the saw chain.

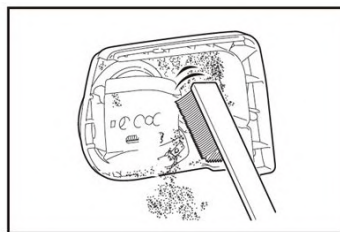
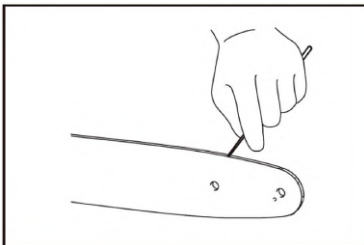

Cleaning the sprocket cover

Chips and saw dust will accumulate inside of the sprocket cover. Remove the sprocket cover and saw chain from the tool then clean the chips and saw dust.

Cleaning the oil discharge hole

Small dust or particles may be built up in the oil discharge hole during operation. These dust or particles may impair the oil to flow and cause an insufficient lubrication on the whole saw chain. When a poor chain oil delivery occurs at the top of guide bar, clean the oil discharge hole as follows.

1. Remove the sprocket cover and saw chain from the tool.
2. Remove the small dust or particles using a slotted screwdriver with a slender shaft or the like.

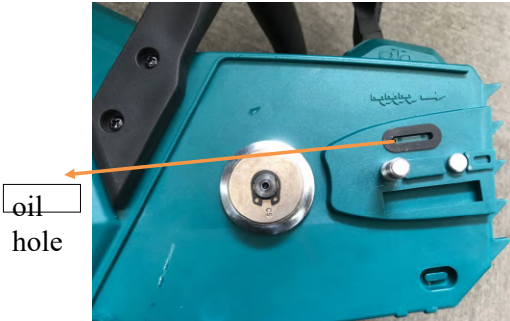

oil
hole

Use a slotted screwdriver to clean the oil hole

3. Insert the battery cartridge into the tool. pull the switch trigger to flow built-up dust or particles off the oil discharge hole by discharging chain oil.
4. remove the battery cartridge from the tool. Reinstall the sprocket cover and saw chain on the tool.

Replacing the sprocket

A worn sprocket will damage a new saw chain. have the sprocket replaced in this case.

Before fitting a new saw chain, check the condition of the sprocket.

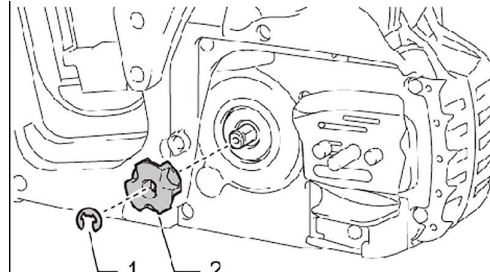
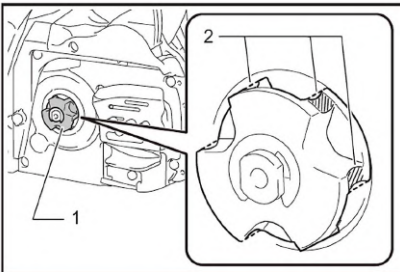

1. Sprocket 2. Areas to be worn out

1. Locking ring 2. Sprocket

Always fit a new locking ring when replacing the sprocket.

NOTICE: Make sure that the sprocket is installed as shown in the figure.

Storing the tool

1. Clean the tool before storing. Remove any chips and sawdust from the tool after removing the sprocket cover.
2. After cleaning the tool, run it under no load to lubricate the saw chain and guide bar.
3. Cover the guide bar with the guide bar cover.
4. Empty the oil tank.